

Luchtreiniger

NL Gebruikershandleiding

IDEAL AP25



Inhoudsopgave

Correct gebruik	3
Veiligheidsinstructies	3
Toepassingsgebied van de levering / onderdeel namen	5
Configuratiescherm	5
Luchtzuiveringsprincipe	6
Opzetten /in bedrijf stellen	7
Inbedrijfstelling / Operatie	8
Filterstatusindicator / Filterwissel	10
Reiniging en verzorging	11
Schoonmaken van de fijnstofsensor	11
Mogelijke storingen	12
Specificaties / Accessoires	13



Voorwoord

Bedankt voor het kiezen van een apparaat van IDEAL.

Correct gebruik

- Het apparaat wordt uitsluitend gebruikt voor het reinigen van de binnenlucht.
- Lees deze regel voordat u de machine in gebruik neemt en houd de veiligheidsinstructies in acht.
De gebruiksaanwijzing moet te allen tijde beschikbaar zijn.



Veiligheid

- Houd verpakkingsmateriaal, zoals B. folie uit de buurt van kinderen! (verstikkingsgevaar)
- Volg deze veiligheidsinstructies om brand- of elektrische schokken te voorkomen. Gebruik het apparaat alleen binnenshuis.
- Gebruik alleen een stopcontact met de opgegeven spanning (zie typeplaat).
- Breng geen wijzigingen of reparaties aan het apparaat aan.
- Gebruik het apparaat niet als het netsnoer of de stekker beschadigd is of als de bevestiging aan het stopcontact onstabiel is.
- Zorg ervoor dat het netsnoer tijdens het gebruik niet vastloopt of anderszins beschadigd kan raken. Zet het op een zodanige wijze dat niemand kan struikelen over. Laad het netsnoer niet op de spanning.
- Verwijder bij langdurig niet-gebruik of reiniging de stekker uit het stopcontact.
- Raak de stekker of het apparaat niet met natte handen aan.
- Spuit insectenwerend middel niet.
- Gebruik het apparaat niet in ruimten waar de lucht brandstofdamp, oliedamp of metaalstof kan bevatten.
- Gebruik geen vluchtige vloeistoffen, benzine, kerosine, kleurverdunders of polijstpasten voor reiniging. Deze kunnen het oppervlak van het apparaat beschadigen.
- Stel de ruimte niet bloot aan regen, water, vocht of hoge luchtvochtigheid, plaats deze niet in de badkamer of keuken naast een wastafel of wastafel.
- Er mogen geen vreemde voorwerpen in de roosters van de uitlaat terechtkomen.
- Open vuur en vonken moeten worden vermeden.
- Het apparaat is niet geschikt voor de eliminatie van schadelijke gassen (koolmonoxide, e.B. van verbrandingsverwarmingssystemen).
- Het apparaat mag niet worden bediend door personen (inclusief kinderen) met verminderde fysieke, zintuiglijke of mentale vermogens of gebrek aan ervaring en kennis, tenzij: ze worden gecontroleerd of gecontroleerd.
- Als het netsnoer beschadigd is, moet het worden vervangen door de fabrikant, een onderhoudstechnicus of een andere gekwalificeerde persoon om gevaar te voorkomen.

Veiligheid



Veiligheid

- Kinderen moeten onder toezicht staan om ervoor te zorgen dat ze niet met het apparaat spelen.
- Het apparaat kan worden gebruikt door kinderen vanaf 8 jaar en personen met beperkte fysieke, zintuiglijke of mentale vermogens of gebrek aan ervaring of expertise, mits ze onder toezicht staan of een briefing krijgen voor het veilige gebruik van het apparaat en de bijbehorende gevaren begrijpen. Kinderen mogen niet met het apparaat spelen. Schoonmaak en onderhoud van de gebruiker mag niet worden uitgevoerd door kinderen zondertoezicht.
- Blokkeer de luchtinlaat en luchtuitlaat niet.
- Stel de luchtreiniger niet bloot aan direct zonlicht, open vuur of warmte.
- Gebruik de luchtreiniger alleen binnenshuis en binnen de opgegeven technische gegevens. Oneigenlijk gebruik kan de gezondheid en het leven in gevaar brengen.
- Gebruik het apparaat niet in de buurt van een rookmelder. Als de lucht naar een rookmelder blaast, kan het alarm worden vertraagd of helemaal niet geactiveerd.



Aandacht

Risico op letsel als gevolg van een elektrische schok.
Immer stekkers de voorkeur:

- Zorg en reiniging
- Het apparaat wijzigen
- Filtervervanging



Aandacht

- Gebruik geen spuitbussen met brandbare stoffen in de buurt van de luchtreiniger.



Aandacht

- Gebruik geen brandbare wasmiddelen.

Toepassingsgebied van de levering / Deelaanduidingen

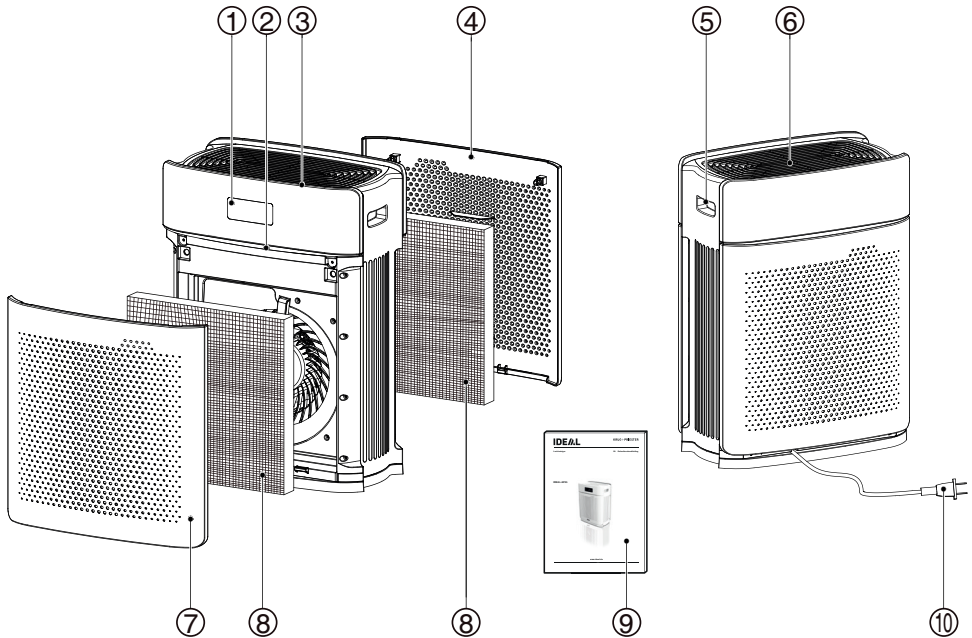

- | | | | |
|---|---------------------------------|----|------------------------------------|
| 1 | Weergeven | 6 | Luchtuitlaatrooster |
| 2 | Luchtkwaliteitsweergave | 7 | Filterhoes Luchtinlaat (voorzijde) |
| 3 | Configuratiescherm | 8 | Meerlaagsfilter (3-traps) |
| 4 | Filterhoes Luchtinlaat (achter) | 9 | Gedrukte gebruikershandleiding |
| 5 | Behandelen | 10 | Netsnoer |

Configuratiescherm

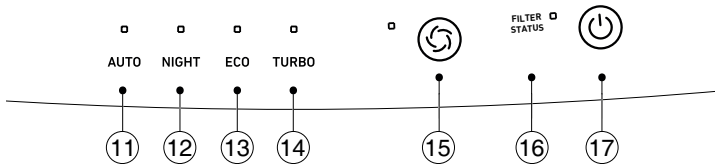

- | | | | |
|----|---|----|-----------------------|
| 11 | Luchtkwaliteitsafhankelijke automatische werking | 15 | MODE-knop |
| 12 | Bedrijfsmodus met een geminimaliseerde luchtstroom | 16 | Weergave filterstatus |
| 13 | Bedrijfsmodus voor energiebesparende luchtkwaliteit | 17 | Aan- en uitknop |
| 14 | Bediening met maximaal vermogen | | |

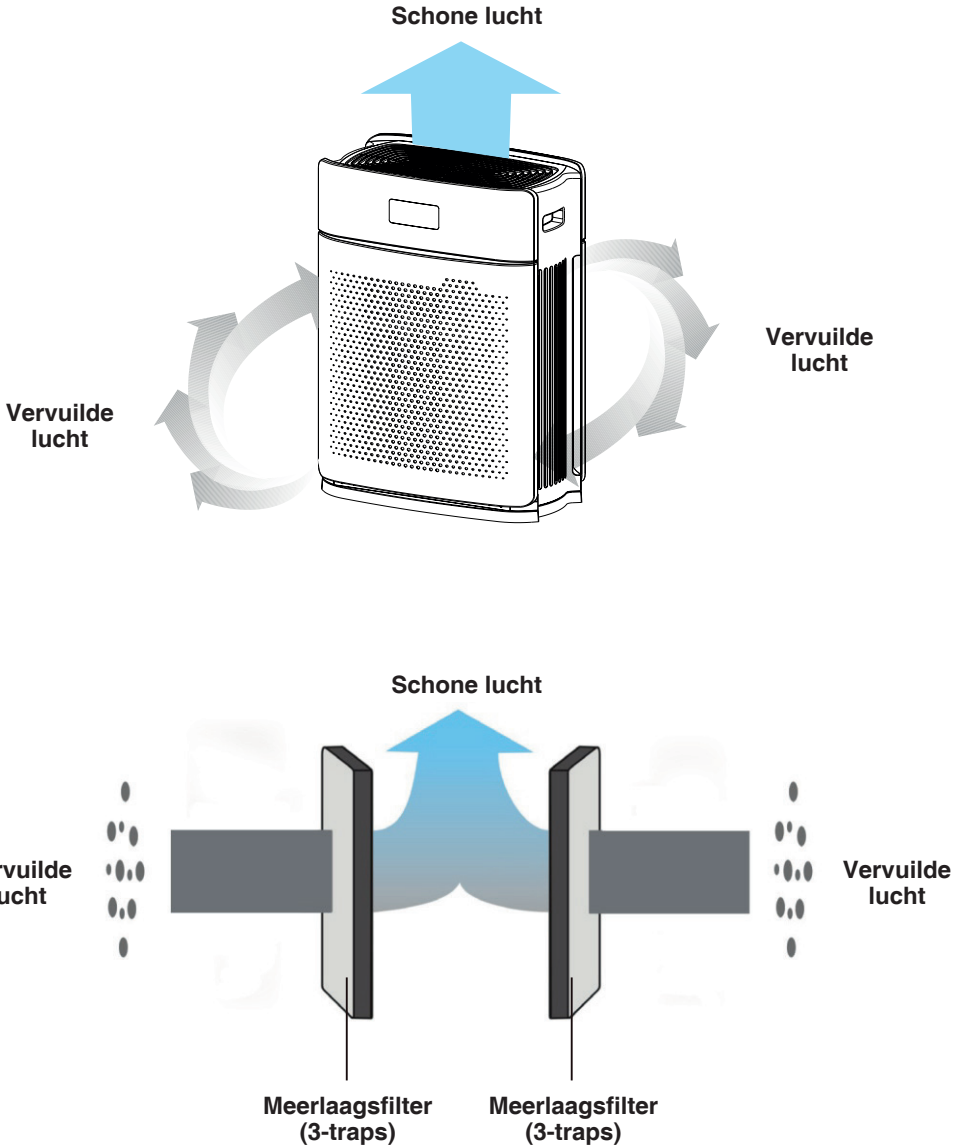

Meerlaagsfilter:

Voorfilter → Geactiveerd koolstoffilter → HEPA Fijn stoffilter

Opzetten / in bedrijf stellen

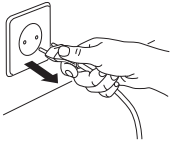

⚡ Aandacht!
Haal de stekker uit het stopcontact.

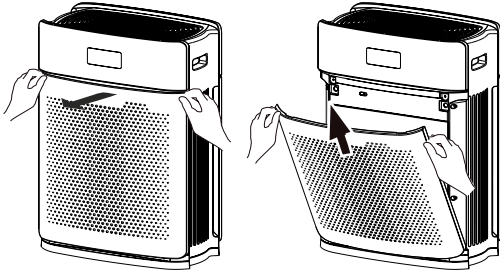

1. Open de twee filterkappen (voor en achter).

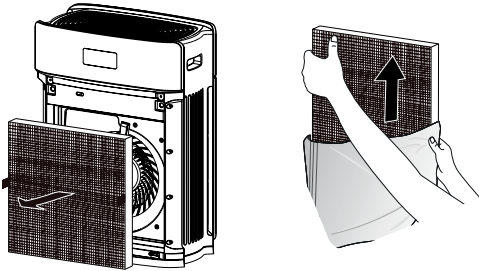

2. Verwijder beide filters en verwijder de folieverpakking.

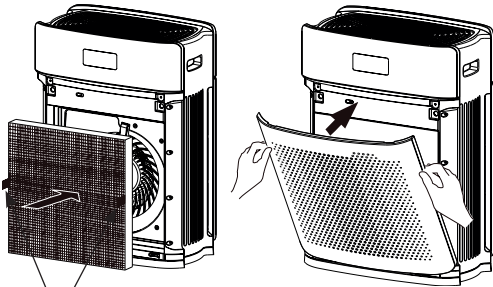

3. Installeer de filters.

Opmerking:
Het glas van de filters moet tijdens de installatie naar buiten wijzen.

Plaats de filterhoezen opnieuw.

Treklipjes

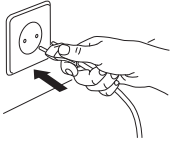
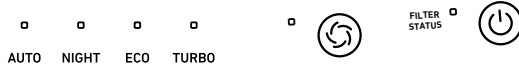

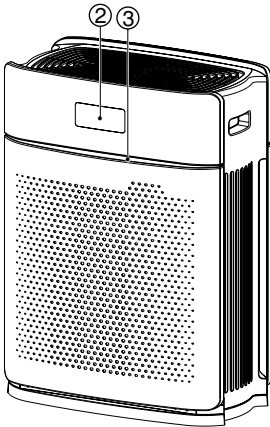

1. Sluit de stekker aan op een stopcontact.
→ Het apparaat Piep-Ton in schakelt over naar de UIT-werking = stand-by.



AUTO

2. Druk op de aan/uit-knop  (wanneer de functietoetsen worden ingedrukt, klinkt er een piepgeluid).

→ In het bedieningspaneel licht de filterstatusindicator op , AUTO  en de luchtkwaliteitsindicator .



De luchtkwaliteitsindicator toont automatisch de mate van zuiverheid van de kamerlucht in 3 verschillende kleuren: Blauw (schoon), groen (vervuild) en rood (zwaar vervuild).

De ventilator begint te rennen.

Het apparaat controleert de zuiverheid van de ruimtelucht en past het ventilatorniveau daarop aan.



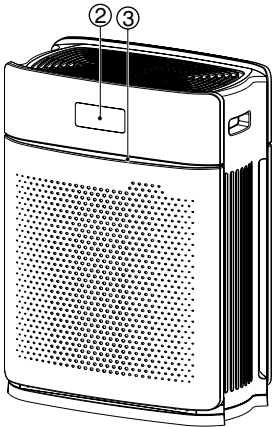
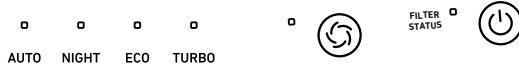

De Weergeven  toont de Huidige luchtkwaliteit (PM_{2,5}-concentratie).

NIGHT

3. Druk op de  knop MODE.
→ In het bedieningspaneel licht alleen NIGHT  op en komt het apparaat in de bedrijfsmodus met een minimale luchtstroom.







ECO

4. Druk op de  knop MODE.
→ In het bedieningspaneel licht de filterstatusindicator op  ,
ECO  en de luchtkwaliteitsindicator .

Het apparaat schakelt over naar de bedrijfsmodus voor energiebesparende luchtkwaliteit (gemiddeld ventilatorniveau).

De Weergeven  toont de Huidige luchtkwaliteit (PM_{2,5}-concentratie).

TURBO

5. Druk op de  knop MODE.
→ In het bedieningspaneel licht de filterstatusindicator op  ,
TURBO  en de luchtkwaliteitsindicator .

Het apparaat schakelt over naar de bedrijfsmodus met maximaal vermogen (hoogsteventilatorniveau).

De Weergeven  toont de Huidige luchtkwaliteit (PM_{2,5}-concentratie).

6. Druk op de MODE-knop  schakelt het apparaat opnieuw terug naar AUTO .

Filterstatusindicator / Filterwissel

Filterstatusindicator



Een noodzakelijke filterwijziging wordt aangegeven door de knipperende FILTER STATUS LED.

Filterwissel

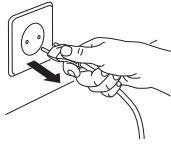

⚠ Aandacht!
Haal de stekker uit het stopcontact.

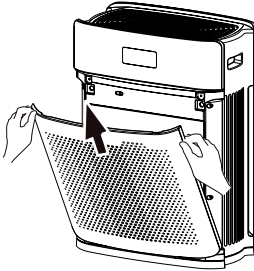
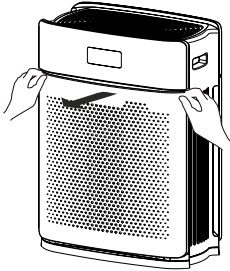

1. Open de twee filterkappen (voor en achter).

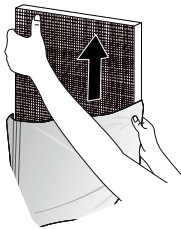
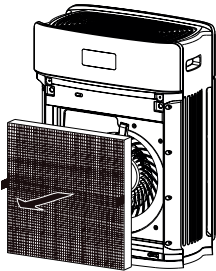

2. Verwijder de gebruikte/vuile filters.

Verwijder de beschermfolie uit de nieuwe filters.

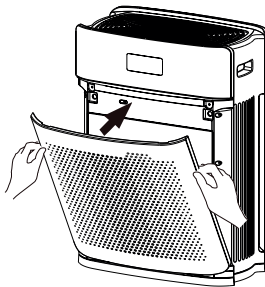
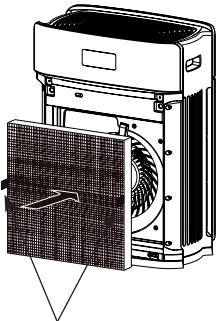

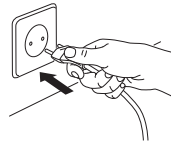

3. Installeer de nieuwe filters (het glas moet naar buiten wijzen wanneer het wordt geïnstalleerd). Plaats de filterhoezen opnieuw.

Sluit de stekker aan in het stopcontact.



Treklijpjes

4. Druk op de aan/uit-knop , om het apparaat weer in te schakelen. Houd de aan/uit-knop en de  modusknop minstens 3 seconden ingedrukt om de  opnieuw in te stellen.

→ De filterstatusindicator  stopt met knipperen en licht weer op permanente.

Schoonmaken en verzorgen

Schoonmaken en verzorgen

 **Aandacht:** Trek de stekker uit voor reinigings- en onderhoudswerkzaamheden!

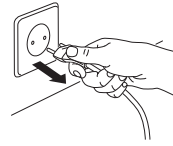

- Maak de behuizing van de luchtreiniger schoon met een pluisvrije doek bevochtigd met zeepoplossing.
 - Gebruik geen oplosmiddelen. Deze kunnen het oppervlak van de behuizing aantasten.
 - Verwijder de filterkappen (voor en achter) en de filters zelf en maak het hele interieur schoon met een stofzuiger.
-

Het reinigen van de fijnstofsensoren

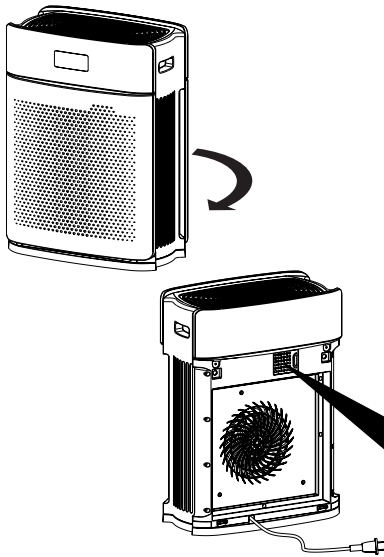

1. Open de achterfilterklep.
2. Reinig de sensorhoes voordat u deze opent.
3. Open de sensorcover.
4. Reinig het filterschuim erachter.
5. Alles in omgekeerde volgorde monteren.

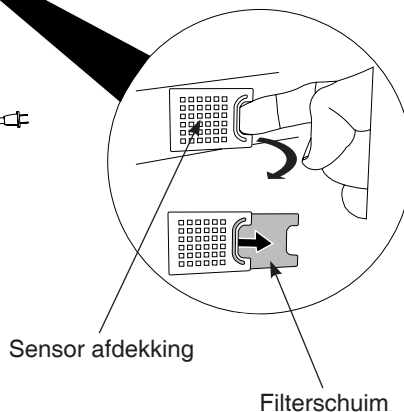

Mogelijke storingen

Probleem	Controlelijst	Aanbeveling
Het apparaat werkt niet, ook al druk ik op de aan/uit-knop.	<ul style="list-style-type: none"> • Is het netsnoer aangesloten op het stopcontact? • Zijn beide filterkappen (voor en achter) goed gemonteerd? 	<ul style="list-style-type: none"> • Sluit de stekker aan op een stopcontact van 220-240 V, 50 Hz. • Monteer het apparaat correct.
De luchtreiniger maakt harde geluiden.	<ul style="list-style-type: none"> • Heb je de folieverpakking uit de filters verwijderd? • Zijn de filters überhaupt op hun plaats? 	<ul style="list-style-type: none"> • Verwijder de folieverpakking (zie pagina 7) • De filters installeren (pagina 7)
De lucht lijkt niet te worden gereinigd.	<ul style="list-style-type: none"> • Is de kamerlucht te vervuild? • Is de kamer te groot? • Is er een obstakel in de buurt van het Nähe des apparaat? • Bevindt het apparaat zich op een plaats waar de lucht niet vrij kan bewegen? • Heb je de tijd gemist om het filter te vervangen? 	<ul style="list-style-type: none"> • Ventileer de ruimte voordat u het apparaat gebruikt. • Gebruik het apparaat in een gebied dat de dekkingslimiet niet overschrijdt. (Het apparaat instellen op een goed geventileerde plaats, zoals een deur of raam af. • Verwijder alle obstakels. • Plaats het apparaat elders. • Schakel het filter op verzoek.
De luchtkwaliteitsindicator geeft altijd rood aan.	<ul style="list-style-type: none"> • Zijn de filters zwaar vervuild? • Heb je de folieverpakking uit de filters verwijderd? • Heb je de tijd gemist om het filter te vervangen? • Is de kamer te groot? • Staan ramen en deuren open? • Als er andere bronnen van fijnstof in de Kamer? • Is de fijnstofsensoren vuil? 	<ul style="list-style-type: none"> • Schakelen tussen filters (pagina 10) • Verwijder de folieverpakking (zie pagina 7) • Schakel het filter op verzoek. • Gebruik het apparaat in een meer geschikte kamer. • Sluit ramen en deuren. • Verwijder ze. • Reinig de sensor (pagina 11).

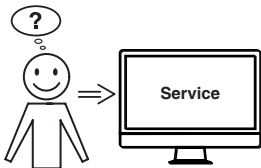

Heeft geen van de bovengenoemde probleemoplossingen helpen?

→Contact: Service

- www.ideal.de
- www.krug-priester.com
- service@krug-priester.com

Specificaties / Accessoires

Technische gegevens

Spanning	220-240 V / 50 Hz
Ventilatorniveaus	4
Prestaties	55 W
Geschikt voor kamermaten	20 - 30 m ² *
Reiniging	bis zu 250 m ³ /h
Geluidsniveau	25 -57 (dB) A
Gewicht	6,0 kg
Afmetingen (H x B x T)	452 x 351 x 223 mm

Onder voorbehoud van technische wijzigingen.

* Op kamerhoogte van 2,50 m

Accessoires

Meerlaags filter 3-traps (2 stuks = set)

Bestelnr. 8734 001

Winkel

Bewaar de luchtreiniger bij voorkeur in de originele verpakking op een droge, niet te hete plaats.

Reserveonderdelen en accessoires

Reserveonderdelen kunnen worden getrokken via uw dealer of onder www.ideal.de . Alleen originele onderdelen van de fabrikant mogen worden gebruikt.

Reparatie

Reparaties mogen alleen worden uitgevoerd door professionals of after-sales service. Dit geldt ook voor een defect netsnoer. Onjuiste reparaties kunnen aanzienlijke risico's voor de gebruiker met zich meebrengen en de garantieclaim vervalt.

Beschikking

Dit apparaat mag niet worden verwijderd met huishoudelijk afval! Breng dit apparaat af bij de aangewezen inzamelpunten! Het inzamelen en recyclen van elektrische en elektronisch afval bespaart waardevolle hulpbronnen! Het verpakkingsmateriaal kan gerecycled worden. Gooi de verpakking op een milieuvriendelijke manier weg en breng deze over naar de recyclinginzameling.



Bedankt!



Het apparaat voldoet aan de CE-compatibiliteit en voldoet aan de volgende richtlijnen:

- 2014/35/EU Laagspanningsrichtlijn
- 2014/30/EU EMC-richtlijn



Geharmoniseerde normen toegepast in het bijzonder:

EN 55014-1:2017; EN 55014-2:2015; EN 61000-3-2:2014;
EN 61000-3-3:2013; EN 60335-2-65: 2003 + A1: 2008 + A11: 2012
EN 60335-1: 2012 + A11: 2014 + A13: 2017 + A1:
2019 + A14: 2019 + A2: 2019; EN 62233: 2008
BS EN 55014-1; BS EN 55014-2 ;
BS EN 61000-3-2; BS EN 61000-3-3;
BS EN 60335-2-65; BS EN 60335-1; BS EN 62233:2008

Raadpleeg de specifieke technische gegevens op de typeplaat van de machine. Omgebruik te kunnen maken van een garantieservice, moet het apparaat worden geïdentificeerd aan de typeplaat.

Onder voorbehoud van technische wijzigingen.

Gemaakt in China

27.01.2022
Datum

- Algemeen directeur -

Vertegenwoordiger voor technische documentatie

Krug & Priester GmbH & Co. KG
Simon-Schweitzer-Str. 34
D-72336 Balingen (Germany)

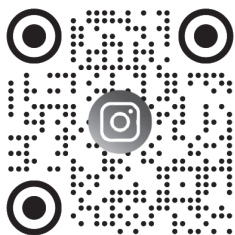

ideal_luftreiniger



@idealluftreiniger

KRUG+PRIESTER

Krug & Priester GmbH & Co. KG
Simon-Schweitzer-Str. 34
D-72336 Balingen (Germany)
www.krug-priester.com