

Luftreiniger  
Air Purifier  
Purificateur  
Purificador  
Depuratore  
Zuiveraar

DE Betriebsanleitung  
EN Operating Instructions  
FR Mode d'emploi  
ES Instrucciones de uso  
IT Manuale d'istruzione  
NL Gebruiksaanwijzing

## IDEAL AP30 PRO



## IDEAL AP40 PRO



DE	Betriebsanleitung (2 - 23)
EN	Operating Instructions (24 – 45)
FR	Mode d'emploi (46 – 67)
ES	Instrucciones de uso (68 - 89)
IT	Istruzioni per l'uso (90 - 111)
NL	Gebruiksaanwijzing (112 - 133)

<b>Bestimmungsgemäßer Gebrauch</b>	<b>3</b>
<b>Sicherheitshinweise</b>	<b>3</b>
<b>Produkteigenschaften</b>	<b>5</b>
<b>Lieferumfang</b>	<b>5</b>
<b>Auspacken und Aufstellen</b>	<b>6</b>
<b>Bedienung Inbetriebnahme / Lüfterstufen</b>	<b>8</b>
<b>Bedienung Anzeige</b>	<b>9</b>
<b>Luftqualitätsanzeige</b>	<b>9</b>
<b>Filterwechselanzeige</b>	<b>9</b>
<b>nur IDEAL AP 40 PRO:</b>	
<b>Fernbedienung (Bei der ersten Benutzung)</b>	<b>10</b>
<b>Fernbedienung (Batterie austauschen)</b>	<b>11</b>
<b>Fernbedienung (Funktion)</b>	<b>12</b>
<b>Filterwechsel</b>	<b>13</b>
<b>App-Steuerung</b>	<b>15</b>
<b>WLAN</b>	<b>15</b>
<b>Reinigung und Pflege</b>	<b>16</b>
<b>Zubehör</b>	<b>16</b>
<b>Mögliche Störungen</b>	<b>17</b>
<b>Technische Daten</b>	<b>20</b>



### Vorwort

Vielen Dank, dass Sie sich für ein Gerät aus dem Hause IDEAL entschieden haben.

### Bestimmungsgemäßer Gebrauch

- Das Gerät dient ausschließlich zur Reinigung der Raumluft in Innenräumen.
- Bitte lesen Sie vor Inbetriebnahme der Maschine unbedingt diese Betriebsanleitung und beachten Sie die Sicherheitshinweise. Die Betriebsanleitung muss jederzeit verfügbar sein.



### Sicherheitshinweise

- Halten Sie Verpackungsmaterial, wie z. B. Folie von Kindern fern! (Erstickungsgefahr)
- Befolgen Sie bitte diese Sicherheitsanweisungen, um das Risiko eines Feuers oder elektrischen Schlags zu vermeiden. Benutzen Sie das Gerät nur in Innenräumen.
- Verwenden Sie ausschließlich eine Steckdose mit der angegebenen Spannung (siehe Typenschild).
- Nehmen Sie keine Änderungen oder Reparaturen am Gerät vor.
- Verwenden Sie das Gerät auf keinen Fall, wenn das Netzkabel oder der Netzstecker beschädigt ist, oder wenn der Anschluss an der Wandsteckdose instabil ist.
- Achten Sie darauf, dass im Betrieb das Netzkabel nicht eingeklemmt ist, oder anderweitig beschädigt werden kann. Verlegen Sie es so, dass niemand darüber stolpern kann. Belasten Sie das Netzkabel nicht auf Zug.
- Nehmen Sie im Falle einer längeren Nichtverwendung oder zum Reinigen den Stecker aus der Wandsteckdose.
- Fassen Sie den Stecker oder das Gerät nicht mit nassen Händen an.
- Bitte kein Insektenschutzmittel versprühen.
- Benutzen Sie das Gerät nicht in Räumen, in denen die Luft Brennstoffdampf, Öldampf oder Metallstaub enthalten kann.
- Verwenden Sie zum Reinigen keine leicht flüchtigen Flüssigkeiten, Benzin, Kerosin, Farbverdünner oder Polierpaste. Diese könnten die Geräteoberfläche beschädigen.
- Setzen Sie das Gerät auf keinen Fall Regen, Wasser, Nässe oder hoher Luftfeuchtigkeit aus, stellen Sie es nicht im Badezimmer oder in der Küche neben einem Wasch- oder Spülbecken auf.
- Es dürfen keine Fremdkörper in die Auslassgitter gelangen.
- Offenes Feuer und Funken sind zu vermeiden.
- Für die Beseitigung schädlicher Gase (Kohlenmonoxid, z.B. von Brennheizungsanlagen) ist das Gerät nicht geeignet.
- Das Gerät darf nicht von Personen (einschließlich Kindern) mit reduzierten körperlichen, sensorischen oder geistigen Fähigkeiten oder fehlender Erfahrung und Kenntnis bedient werden, es sei denn, sie werden überwacht oder beaufsichtigt.

## Sicherheitshinweise

---



### Sicherheitshinweise

- Blockieren Sie den Luftein- und Luftauslass nicht.
- Setzen Sie den Luftreiniger nicht direktem Sonnenlicht, offenem Feuer oder Wärme aus.
- Den Luftreiniger nur in geschlossenen Innenräumen und innerhalb der spezifizierten technischen Daten verwenden. Ein nicht bestimmungsgemäßer Gebrauch kann Gesundheit und Leben gefährden.
- Das Gerät nicht in der Nähe eines Rauchmelders verwenden. Wenn die Luft in Richtung eines Rauchmelders bläst, könnte der Alarm verspätet oder überhaupt nicht ausgelöst werden.



### Achtung

Verletzungsgefahr durch elektrischen Schlag.

Immer Netzstecker ziehen vor:

- Pflegen und Reinigen
- Umstellen des Geräts
- Filterwechsel



### Achtung

- In der Nähe des Luftreinigers keine Spraydosen mit entzündbaren Stoffen benutzen!



### Achtung

- Keine entzündbaren Reinigungsmittel verwenden.

## Produkteigenschaften / Lieferumfang

---

### Produkteigenschaften

- **Filterwechsel-Anzeige:**  
Der Luftreiniger zeigt mit Hilfe einer orange blinkenden Schalt-Taste (EASY-Touch) an, dass die Filterpatrone gewechselt werden muss.
  - **Luftreinigung in 5 Leistungsstufen**
  - **Luftreinigungssystem in 3 Stufen:**  
Vorfilter, HEPA-Filter mit Aktivkohle beschichtet
  - **360°- Smartfilter (Filterpatrone: Vorfilter, HEPA + Aktivkohle)**  
Einfache Pflege und Wechsel der Filterpatrone.
- 

### Lieferumfang

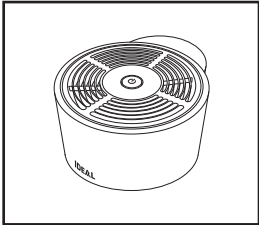

**Luftreiniger  
(Gerätekopf)**

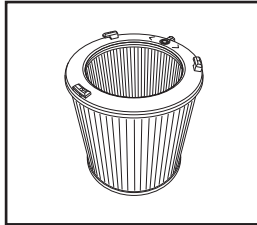

**Filterpatrone**

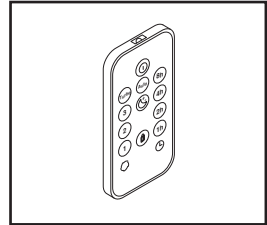

**Fernbedienung**  
• mit 3V Lithium Batterie  
(nur IDEAL AP40 PRO)

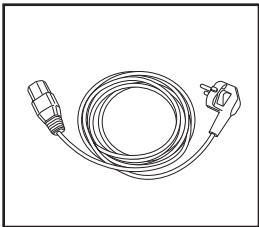

**Netzkabel**

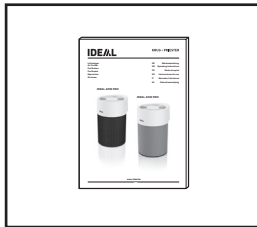

**Gedruckte  
Betriebsanleitung**

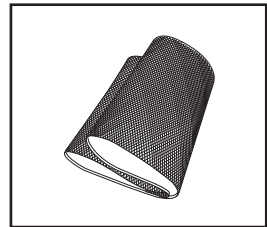

**Premium Textilüberzug**  
• mit Klettverschluss  
(nur IDEAL AP40 PRO)

## Auspacken und Aufstellen

---

### Richtlinien zur Installation für optimale Funktion:

- Stellen Sie das Gerät mindestens 10 cm von der Wand entfernt auf.
- Vermeiden Sie Aufstellungsorte, an denen sich das Gerät im direkten Luftstrom (Wind) befindet.
- Meiden Sie Aufstellungen an denen Möbel, Textilien oder andere Gegenstände mit dem Luften- bzw. Luftauslass in Kontakt kommen oder diesen blockieren können.
- Stellen Sie das Gerät auf einer stabilen und ebenen Oberfläche auf und achten Sie auf eine ausreichende Luftzirkulation.

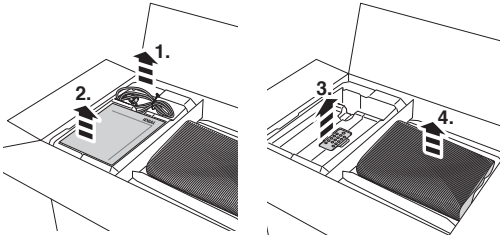

Netzkabel (1.), Betriebsanleitung (2.), Fernbedienung (3. nur IDEAL AP40 PRO) und Textilüberzug (4. nur IDEAL AP40 PRO) entnehmen.

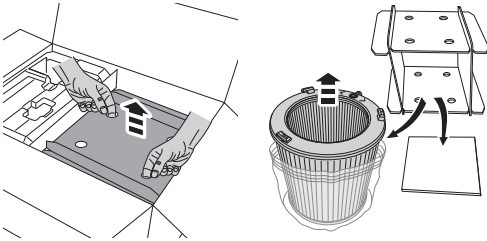

Filterpatrone aus dem Karton heben, auspacken und Schutzfolie entfernen.

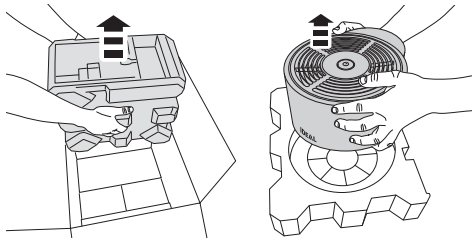

Luftreiniger (Gerätekopf) herausnehmen und auspacken.

## Auspacken und Aufstellen

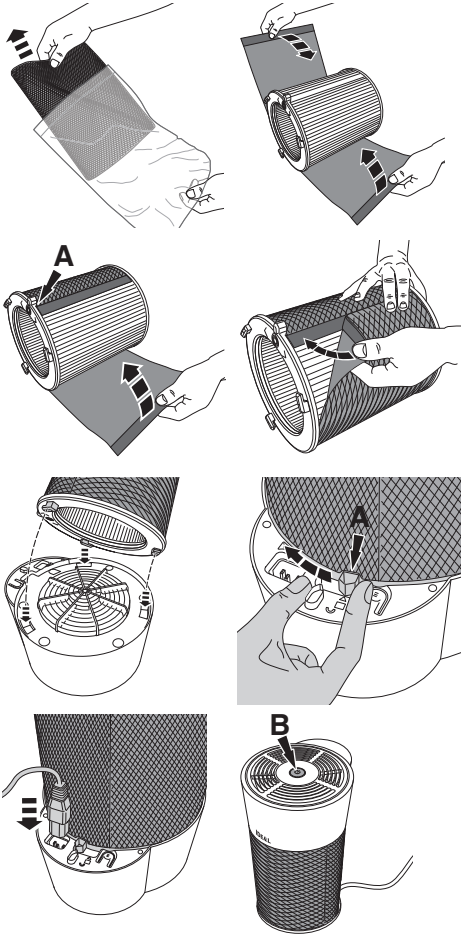

Textilüberzug (nur IDEAL AP40 PRO) aus der Schutzfolie herausnehmen, um die Filterpatrone herum anlegen und an der Rückseite (Verschlusssteil **A**) verschließen.

Filterpatrone mit den drei Rastnasen in die dafür vorgesehenen drei Aussparungen einsetzen und am Verschlusssteil (**A**) verriegeln .

Netzkabel zuerst am Gerät, dann an der Steckdose einstecken. Wenn die Filterpatrone fehlt oder nicht korrekt montiert ist, blinkt die Schalt-Taste (**B**) rot und der Luftreiniger läuft nicht.

### Hinweis:

Verwenden Sie die Originalverpackung zum Lagern, wenn Sie den Luftreiniger nicht ganzjährig benutzen. Zum Schutz der Aktivkohle bitte Filterpatrone luftdicht verpacken und lagern.

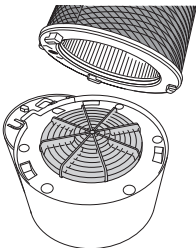

### ⚠ Sicherheitshinweis

Das Betreiben des Luftreinigers ohne vollständig und fest angebrachte Verkleidungen und Schutzabdeckungen (Motor Schutzgitter, Filterpatrone, etc.) ist nicht zulässig.

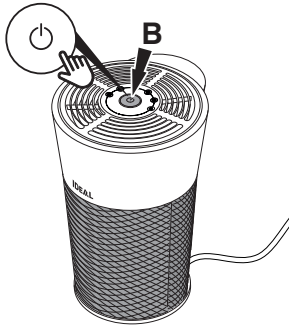

### Inbetriebnahme / Lüfterstufen

1. Netzkabel einstecken, Schalt-Taste (B) antippen. Der Luftreiniger startet im Automatikmodus (☼). Die Schalt-Taste leuchtet.
2. Durch Antippen der Schalt-Taste verlassen Sie den Automatikmodus. Der Luftreiniger läuft nun auf Lüfterstufe 1 (☼). Die Schalt-Taste blinkt 1-mal.
3. Durch erneutes Antippen wird die Lüfterstufe auf 2 (☼) erhöht. Die Schalt-Taste blinkt 2-mal. Ein weiteres Drücken erhöht die Lüfterstufe auf 3 (☼) (blinkt 3-mal) bzw. auf die Turbolüfterstufe T (☼) (blinkt 4-mal).
4. Tippen Sie erneut die Schalt-Taste an, wechselt der Luftreiniger in die Quiet-Funktion (☾). Die Schalt-Taste leuchtet schwach.  
→ Die Quiet-Funktion ist für einen besonders leisen und unauffälligen Betrieb vorgesehen (z. B. Schlafzimmer). Der Luftreiniger schaltet auf die kleinste Lüfterstufe.
5. Bei erneutem Antippen der Schalt-Taste läuft der Luftreiniger wieder im Automatikmodus (☼).

#### Hinweis:

Durch Drücken und gedrückt halten der Schalt-Taste, kann der Luftreiniger ausgeschaltet werden. Ein Antippen schaltet das Gerät wieder ein.



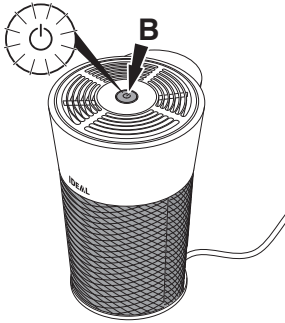

## Anzeige

### Luftqualitätsanzeige

Die Luftqualität wird in 3 Farben angezeigt (in allen Lüfterstufen):

Schalt-Taste (B) grün:	gute Luftqualität
Schalt-Taste gelb:	mittlere Luftqualität
Schalt-Taste rot:	schlechte Luftqualität

### Filterwechselanzeige

Ein notwendiger Filterwechsel wird durch die orange blinkende Schalt-Taste (B) angezeigt (blinkt in Intervallen).

- Die zu erwartende Lebensdauer der Filterpatrone beträgt ca. 1 Jahr (je nach Lauf- und Reinigungsleistung).
- Werden Gerüche nicht mehr herausgefiltert, bzw. produziert der Filter unangenehme Gerüche, sollte die Filterpatrone früher ausgetauscht werden.
- Verwenden Sie nur original IDEAL-Filterpatrone. Das Gerät funktioniert nur mit einer original IDEAL-Filterpatrone.

### Hinweis:

Wenn die Filterpatrone fehlt oder nicht korrekt montiert ist, blinkt die Schalt-Taste rot und der Luftreiniger läuft nicht.

## Fernbedienung (nur IDEAL AP40 PRO)

---

### Batteriegebrauch

- Benutzen Sie für die Fernbedienung immer 3V Lithium Batterien CR2025.
- Inkorrekter Batteriegebrauch kann zu auslaufender Batterieflüssigkeit und/oder Schäden führen.
- Wenn die Fernbedienung über einen längeren Zeitraum hinweg nicht benutzt wird, entfernen Sie bitte die Batterie.

### Ungeeignete Platzierung

- Es sollten sich während der Bedienung keine Objekte oder Möbel zwischen Fernbedienung und Luftreiniger befinden.
- Der Luftreiniger sollte nicht in direkter Sonneneinstrahlung platziert werden. Der Infrarotempfänger kann dadurch beeinträchtigt werden.
- Plätze, an denen Leuchtstoffröhren, aufgrund defekter/alter Röhren, flackern.
- Bewahren Sie die Fernbedienung nicht in direktem Sonnenlicht und/oder in der Nähe von Heizungen/Heizgeräten auf.

### Bei der ersten Benutzung

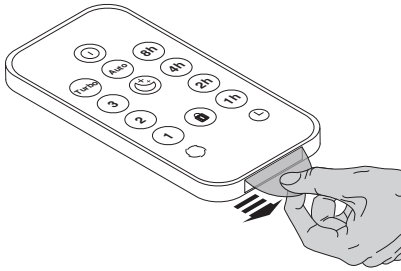

Die Fernbedienung hat eine vorinstallierte Lithium-Batterie CR2025. **Die Schutzlasche entfernen**, um die Batterie in der Fernbedienung zu aktivieren.

### Korrekte Handhabung

- Mit der Fernbedienung auf den Luftreiniger (Schalt-Taste **B**) zeigen.

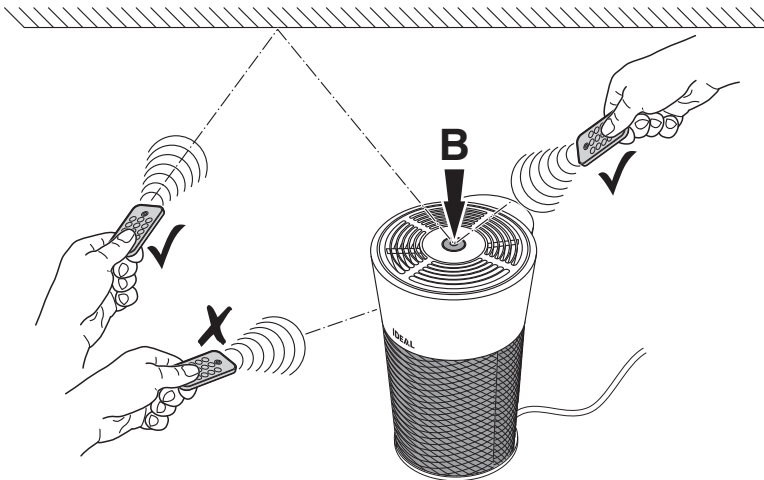

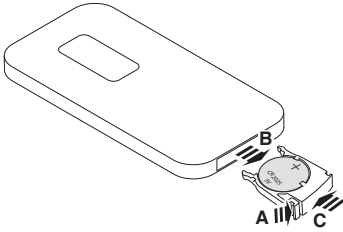

### Batterie austauschen

- Öffnen Sie das Batteriefach durch Drücken **(A)** und gleichzeitiges Herausziehen **(B)**. Leere Batterie herausnehmen.
- Eine neue Batterie in das Batteriefach einlegen und dabei auf die angegebene Polarität achten (+ / -).
- Benutzen Sie bitte immer 3V Lithium Batterien CR2025.
- Das Batteriefach wieder in den Sitz einschieben **(C)**.

### Wichtige Hinweise zu Batterien und deren Entsorgung





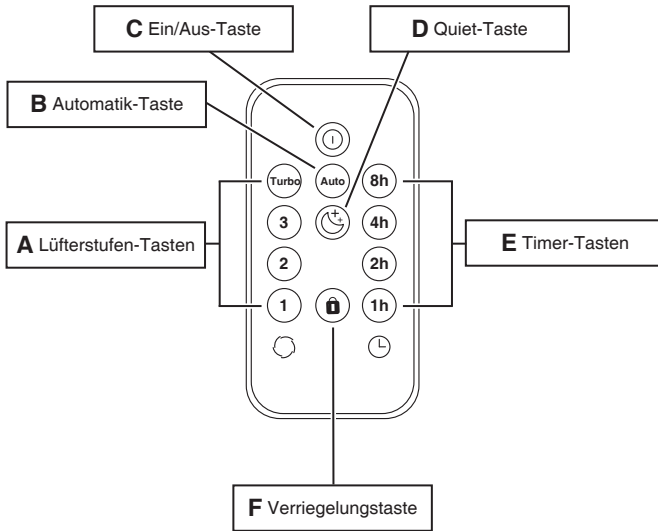

Batterien gehören NICHT in den Hausmüll. Als Verbraucher sind Sie gesetzlich verpflichtet, gebrauchte Batterien zur fachgerechten Entsorgung zurückzugeben. Sie können Ihre Batterien bei den öffentlichen Sammelstellen in Ihrer Gemeinde abgeben oder überall dort, wo Batterien der gleichen Art verkauft werden.

- Achten Sie unbedingt auf die richtige Polarität der Batterien. Falsch eingesetzte Batterien können zur Zerstörung des Gerätes führen – Brandgefahr.
- Versuchen Sie nicht, Batterien zu öffnen oder in irgendeiner Weise zu beschädigen und werfen Sie Batterien nicht ins Feuer.
- Batterien, aus denen Flüssigkeit austritt, sind gefährlich. Berühren Sie diese nur mit geeigneten Handschuhen.
- Batterien gehören nicht in die Hände von Kindern.
- Nehmen Sie die Batterien aus dem Gerät, wenn Sie es für längere Zeit nicht benutzen.

## Fernbedienung (nur IDEAL AP40 PRO)



### Funktion

- A:** Die gewünschte Lüfterstufe  kann direkt angewählt werden.
- B:** Schaltet den Luftreiniger auf Automatikmodus .
- C:** Schaltet den Luftreiniger Ein/Aus .
- D:** Schaltet den Luftreiniger in den Quiet-Modus .
- E:** Die gewünschte Timer-Zeit  kann direkt angewählt werden.  
Wird der Timer bei eingeschaltetem Luftreiniger gedrückt, aktiviert sich der "Ausschalt-Timer" → nach der eingestellten Zeit schaltet sich der Luftreiniger aus.  
Wird die Timer-Taste bei ausgeschaltetem Luftreiniger gedrückt, aktiviert sich der "Einschalt-Timer" → nach der eingestellten Zeit schaltet sich der Luftreiniger ein.  
Visualisierung nur in der App (Smartphone / Tablet).
- F:** Nach Betätigen der Verriegelungstaste  ist die Schalt-Taste des Luftreinigers gesperrt. Ein erneutes Drücken der Verriegelungstaste hebt die Sperrung auf.  
Außerdem kann die Sperrung aufgehoben werden, indem der Luftreiniger vom Netz getrennt wird.

### Hinweis:

Bei Betätigung der Fernbedienung leuchtet als Empfangsbestätigung die Schalt-Taste am Luftreiniger für ca. 1 Sekunde weiß auf. Wird bei aktivierter Verriegelungsfunktion die Schalt-Taste des Luftreinigers betätigt, leuchtet diese kurz rot auf.

## Filterwechsel

---

Filterwechsel (z. B. nach Aufleuchten der Filterwechselanzeige, siehe Seite 9)

### Hinweis:

Es können nur original IDEAL-Filterpatronen (Bestellung unter [www.ideal.de](http://www.ideal.de)) verwendet werden. Die Filterpatrone kann ohne Werkzeug ausgetauscht werden.

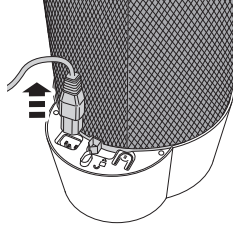
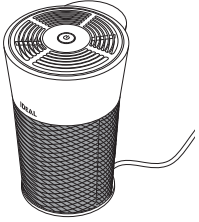

### ⚠ ACHTUNG!

Netzstecker aus der Steckdose ziehen.  
Luftreiniger auf den Kopf stellen. Netzstecker am Gerät abziehen.

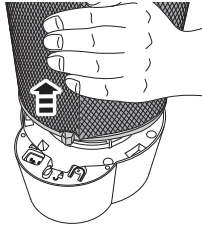
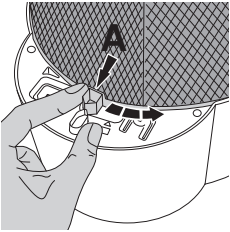

Filterpatrone am Verschluss (A) entriegeln  und abnehmen.

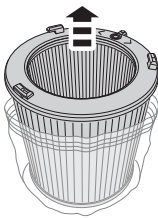
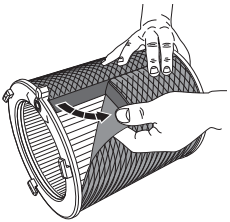

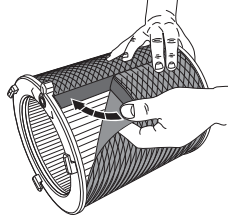
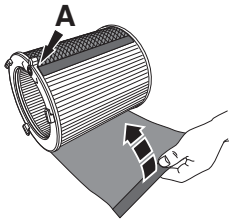

Textilüberzug (nur IDEAL AP40 PRO) abnehmen. Schutzfolie von der neuen Filterpatrone entfernen.

## Filterwechsel

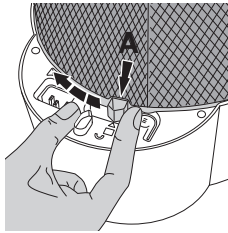
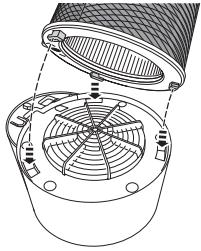

Textilüberzug (nur IDEAL AP40 PRO) an der Filterpatrone wieder anlegen und an der Rückseite (Verschlussstück **A**) verschließen.



Filterpatrone mit den drei Rastnasen in die dafür vorgesehenen drei Aussparungen einsetzen und am Verschlussstück (**A**) verriegeln .

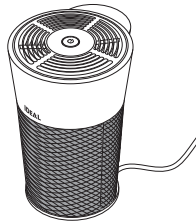
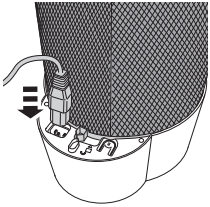

Netzkabel zuerst am Gerät, dann an der Steckdose einstecken. Das Gerät funktioniert nur, wenn die Filterpatrone korrekt montiert ist.

### Hinweis:

Der Luftreiniger erkennt selbständig, dass eine neue IDEAL-Filterpatrone eingesetzt wurde und stellt die Filterwechselanzeige automatisch zurück.

IDEAL-Filterpatrone

Best. Nr. 7310 099

## App-Steuerung / WLAN

---

### App-Steuerung

Ihr Luftreiniger kann zusätzlich auch mit der "IDEALAIRPRO" - App über Ihr Smartphone / Tablet gesteuert werden (iOS / Android).



### WLAN

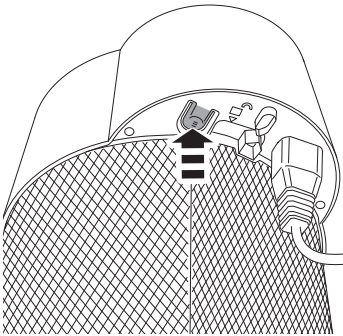

#### WLAN-Status abfragen:

Der Luftreiniger ist eingeschaltet.  
WLAN-Taste antippen  
→ das WLAN ist aktiviert,  
wenn die Schalt-Taste blau blinkt  
→ das WLAN ist deaktiviert,  
wenn die Schalt-Taste weiß blinkt.

#### WLAN aktivieren / deaktivieren

Der Luftreiniger ist eingeschaltet.  
WLAN-Taste antippen und während dem blinken  
(Schalt-Taste, blau oder weiß), die WLAN-Taste  
nochmals antippen, um das WLAN zu aktivieren  
bzw. zu deaktivieren.

#### WLAN zurücksetzen:

Der Luftreiniger ist eingeschaltet. WLAN ist  
aktiviert.  
Schalt-Taste drücken und gedrückt halten und  
gleichzeitig WLAN-Taste drücken und gedrückt  
halten, bis die Schalt-Taste pink blinkt.

### Reinigung und Pflege

 **ACHTUNG: Vor Reinigungs- und Pflegearbeiten den Netzstecker ziehen!**

- Wechseln Sie die Filterpatrone sobald die Filterwechsellanzeige (Seite 9) aufleuchtet. Die durchschnittliche Filterlebensdauer beträgt ca. 1 Jahr (je nach Lauf- und Reinigungsleistung).
  - Reinigen Sie das Gehäuse des Luftreinigers mit einem mit Seifenlösung angefeuchteten, fusselfreien Tuch.
  - Reinigen Sie den Vorfilter der Filterpatrone mit einem Staubsauger.
  - Verwenden Sie keine Lösungsmittel. Diese könnten die Gehäuseoberfläche angreifen.
  - Schützen Sie den Luftreiniger vor Wasser.
  - Vermeiden Sie die Verwendung von silikonhaltigen Stoffen, da hierdurch der Luftqualitätssensor zerstört werden könnte.
  - Vermeiden Sie es, die Wirkung des Luftqualitätssensors mit stark dosierten Gasen, oder Alkoholen zu testen, da der Luftqualitätssensor dadurch zerstört werden könnte.
  - Reinigen Sie den Textilüberzug mit einem Staubsauger.
  - Bei Bedarf kann der Textilüberzug auch per Handwäsche gereinigt werden (beachten Sie dazu die Pflegehinweise auf dem Etikett).
- 

### Zubehör

Zubehör können Sie über Ihren Fachhändler oder unter [www.ideal.de](http://www.ideal.de) beziehen.

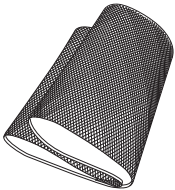

Premium Textilüberzug

Best. Nr. 7310 108

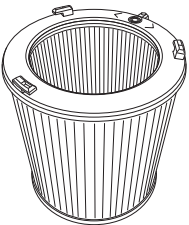

IDEAL-Filterpatrone

Best. Nr. 7310 099

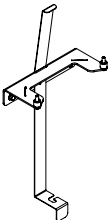

Wandhalterung

Best. Nr. 7310 010



## Mögliche Störungen

<p><b>Luftreiniger lässt sich nicht einschalten.</b></p> <p><b>Blinkt die Schalt-Taste rot und der Luftreiniger läuft nicht.</b></p>	<p><b>Ist das Netzkabel an der Rückseite des Gerätes sicher angeschlossen?</b></p> <ul style="list-style-type: none"><li>→ Stellen Sie sicher, dass das Netzkabel keine Beschädigungen aufweist.</li><li>→ Überprüfen Sie beide Enden des Netzkabels. Stellen Sie sicher, dass diese eingesteckt sind und eine Stromverbindung hergestellt ist (Seite 7).</li></ul> <p><b>Ist eine original IDEAL-Filterpatrone eingesetzt? Ist die Filterpatrone auch korrekt eingesetzt?</b></p> <ul style="list-style-type: none"><li>→ Stellen Sie sicher, dass eine original IDEAL-Filterpatrone eingesetzt ist.</li><li>→ Stellen Sie sicher, dass die Filterpatrone mit allen 3 Rastnasen eingerastet und ganz verriegelt ist (Seite 7).</li></ul>
<p><b>Die Schalt-Taste des Luftreinigers funktioniert nicht.</b></p> <p><b>Die Tasten der Fernbedienung funktionieren nicht (nur IDEAL AP40 PRO).</b></p>	<p><b>Ist die Verriegelungsfunktion aktiviert?</b></p> <ul style="list-style-type: none"><li>→ Deaktivieren Sie die Verriegelungsfunktion an der Fernbedienung (nur IDEAL AP40 PRO) oder über die App (Funktion F Seite 12).</li><li>→ Netzkabel einmal aus- und dann wieder einstecken.</li></ul> <p><b>Ist die Batterie der Fernbedienung nicht eingelegt? Oder leer?</b></p> <ul style="list-style-type: none"><li>→ Überprüfen Sie die Batterie (3V Lithium CR2025).</li></ul> <p><b>Korrekte Handhabung?</b></p> <ul style="list-style-type: none"><li>→ Mit der Fernbedienung auf den Luftreiniger zeigen (Seite 10).</li><li>→ Nach dem Anschließen des Netzkabels oder einem Filterwechsel ist die Funktion der Fernbedienung für ca. 10 Sekunden gesperrt.</li></ul>

## Mögliche Störungen

<p><b>Die Schalt-Taste leuchtet schwach oder gar nicht.</b></p>	<p><b>Ist der Luftreiniger eingeschaltet?</b></p> <p>→ Luftreiniger durch Betätigen der Schalt-Taste (Seite 8) einschalten.</p> <p><b>Ist die Quiet-Funktion aktiviert?</b></p> <p>→ Tippen Sie die Schalt-Taste einmal an, der Luftreiniger schaltet weiter in den Automatikmodus.</p> <p>→ Deaktivieren Sie die Quiet-Funktion durch Anwählen einer anderen Lüfterstufe über die App bzw. an der Fernbedienung (nur IDEAL AP40 PRO).</p>
<p><b>Der Automatikmodus funktioniert nicht ordnungsgemäß.</b></p>	<p><b>Der Luftreiniger kalibriert den Luftqualitätssensor. Dies geschieht beim ersten Einschalten und nach jeder Netztrennung.</b></p> <p>→ Warten Sie bis der Kalibriervorgang abgeschlossen ist (kann einige Minuten dauern)</p> <p><b>Der Luftqualitätssensor erkennt die Luftqualität nicht zuverlässig.</b></p> <p>→ Kalibrieren Sie den Luftqualitätssensor durch kurze Netztrennung neu!</p>
<p><b>Gerüche werden schlecht gefiltert.</b></p>	<p><b>Ist der Luftreiniger permanent starken Gerüchen ausgesetzt?</b></p> <p>→ Ein Filterwechsel (Seite 13-14) ist notwendig, da der Aktivkohlefilter gesättigt ist und eine zuverlässige Luftreinigung dadurch nicht mehr gewährleistet ist.</p> <p><b>Werden die Gerüche überhaupt eingezogen?</b></p> <p>→ Platzieren Sie den Luftreiniger näher an die Geruchsquelle.</p> <p>→ Schalten Sie den Luftreiniger manuell auf eine höhere Lüfterstufe (Seite 8).</p>

## Mögliche Störungen

---

**Der Luftreiniger macht laute Geräusche.**

**Ist die Filterpatrone stark verschmutzt?**

→ Reinigen Sie den Vorfilter mit einem Staubsauger.

**Befindet sich der Luftreiniger auf einer unebenen Oberfläche?**

→ Stellen Sie das Gerät auf eine ebene Oberfläche.

**Befindet sich der Luftreiniger in einer hohen Lüfterstufe?**

→ Stellen Sie mit der Schalt-Taste eine kleinere Lüfterstufe ein.

---

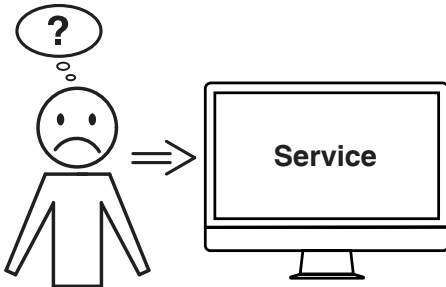

**Hilft keine der vorher genannten Problemlösungen?**

→ Kontakt: Service



• [www.krug-priester.com](http://www.krug-priester.com)

• [service@krug-priester.com](mailto:service@krug-priester.com)



## Technische Daten

---

### IDEAL AP30 PRO:

Netzspannung	200-240V-50/60Hz / 100-120V-50/60Hz
Leistungsaufnahme	30W (200-240V) / 25W (100-120V)
Geeignet für Raumgrößen	20 bis 40 m <sup>2</sup> *
Luftdurchsatz (max.)	310 m <sup>3</sup> /h
Abmessungen (L × B × H)	298 × 255 × 398 mm
Gewicht	3,6 kg
Lautstärke Turbolüfterstufe  (max.)	54,2 dB(A)
Lautstärke Quiet-Modus  (min.)	16,7 dB(A)

### IDEAL AP40 PRO:

Netzspannung	200-240V-50/60Hz / 100-120V-50/60Hz
Leistungsaufnahme	75W (200-240V) / 55W (100-120V)
Geeignet für Raumgrößen	30 bis 50 m <sup>2</sup> *
Luftdurchsatz (max.)	440 m <sup>3</sup> /h
Abmessungen (L × B × H)	298 × 255 × 398 mm
Gewicht	3,6 kg
Lautstärke Turbolüfterstufe  (max.)	61,7 dB(A)
Lautstärke Quiet-Modus  (min.)	16,7 dB(A)

Technische Änderungen vorbehalten.

\* Bei einer Raumhöhe von 2,50 m

---

## Garantiebestimmungen

IDEAL übernimmt für dieses Gerät eine Garantie ab Verkaufsdatum.

Die Garantiebestimmungen sind von unserer Landesvertretung festgelegt.

- Falls innerhalb des Garantiezeitraums ein Material oder Konstruktionsfehler auftritt, wird IDEAL nach eigenem Ermessen das Gerät reparieren, ersetzen oder den Einkaufspreis des Gerätes erstatten.
- Die Garantieleistung kann nur erfolgen, wenn ausreichende Nachweise, wie z.B. eine Kaufquittung vorgelegt werden und der Garantieanspruch innerhalb des Garantiezeitraums geltend gemacht wird.
- Die Garantie erstreckt sich nicht auf Verschleißteile und nicht auf die regelmäßig zu erneuernden Teile.
- Die Garantie verfällt, wenn das Gerät nicht sachgemäß (entsprechend der Betriebsanleitung) aufgestellt, eingesetzt und gereinigt/gepflegt wird.
- Die Garantie verfällt, wenn das Gerät an eine nicht dem Typenschild entsprechende Stromversorgung angeschlossen wird.

## Lagern

Luftreiniger vorzugsweise in der Originalverpackung an einem trockenen, nicht zu heissen Ort aufbewahren. Zum Schutz der Aktivkohle bitte Filterpatrone luftdicht verpacken und lagern.

## Ersatzteile und Zubehör

Ersatzteile können Sie über Ihren Fachhändler oder unter [www.ideal.de](http://www.ideal.de) beziehen.

Es dürfen nur Originalteile des Herstellers verwendet werden.

## Reparatur

Reparaturen dürfen nur Fachkräfte oder der Kundendienst durchführen. Dies gilt auch für ein defektes Netzkabel. Durch unsachgemässe Reparaturen können erhebliche Gefahren für den Benutzer entstehen und der Garantieanspruch erlischt.

## Entsorgung

Dieses Gerät darf nicht mit dem Hausmüll entsorgt werden! Bitte geben sie dieses Gerät an den dafür vorgesehenen Sammelstellen ab! Das Sammeln und Recyceln elektrischen und elektronischen Abfalls schont wertvolle Ressourcen!

Das Verpackungsmaterial ist wieder verwertbar. Entsorgen Sie die Verpackung umweltgerecht und führen Sie sie der Wertstoffsammlung zu.

**Danke!**





Das Unternehmen Krug + Priester hat folgende Zertifizierungen:

- Qualitätsmanagementsystem nach DIN EN ISO 9001:2015
- Umweltmanagementsystem nach DIN EN ISO 14001:2015
- Energiemanagementsystem nach DIN EN ISO 50001:2018





Diese Maschine ist GS-geprüft und entspricht den folgenden EG-Richtlinien:

- 2014/35/EU für elektrische Sicherheit
- 2014/30/EU für elektromagnetische Verträglichkeit.
- 2011/65/EU, 2015/863/EU RoHS.

Die spezifischen technischen Daten entnehmen Sie bitte den Angaben auf dem Typenschild der Maschine.

Für die Inanspruchnahme einer Garantieleistung muss das Gerät durch das Typenschild zu identifizieren sein. Technische Änderungen vorbehalten.



## EG-KONFORMITÄTSERKLÄRUNG

- Hiermit erklären wir, daß die Bauart von

GS-IDENT. Nr. UL-IDENT. Nr.

IDEAL AP30 PRO Made in Germany 11731002 10731002

IDEAL AP40 PRO Made in Germany 11731001 10731001

- folgenden einschlägigen Bestimmungen entspricht

2014/35/EU  
Niederspannungsrichtlinie

2011/65/EU, 2015/863/EU  
RoHS Richtlinie

2014/30/EG  
EMV-Richtlinie

- Angewendete harmonisierte Normen insbesondere

IEC 61000-3-2; IEC 61000-3-3; EN 61000-3-2; EN 61000-3-3;  
EN 60335-2-65; EN 60335-1;  
EN ISO 13857; EN 55014-1; EN 55014-2;  
BS EN 55014-1; BS EN 55014-2 ;  
BS EN 61000-3-2; BS EN 61000-3-3;  
BS EN 60335-2-65; BS EN 60335-1; BS EN ISO 13857-1



LISTED

AIR FILTER E521191



09.02.2022  
Datum

Bevollmächtigter für technische Dokumentation

- Geschäftsführer -

Krug & Priester GmbH & Co. KG  
Simon-Schweitzer-Str. 34  
D-72336 Balingen (Germany)

EN    **Operating Instructions (24 – 45)**

<b>Intended use</b>	<b>25</b>
<b>Important safety instructions</b>	<b>25</b>
<b>Product features</b>	<b>27</b>
<b>Included in the box</b>	<b>27</b>
<b>Unpacking and setting up</b>	<b>28</b>
<b>Operation Startup / Fan speeds</b>	<b>30</b>
<b>Operation Display</b>	<b>31</b>
<b>Air quality indicator</b>	<b>31</b>
<b>Filter replacement indicator</b>	<b>31</b>
<b>only IDEAL AP 40 PRO:</b>	
<b>Remote control (when using for the first time)</b>	<b>32</b>
<b>Remote control (replacing the battery)</b>	<b>33</b>
<b>Remote control (function)</b>	<b>34</b>
<b>Changing the filter</b>	<b>35</b>
<b>App Control</b>	<b>37</b>
<b>WLAN</b>	<b>37</b>
<b>Cleaning and maintenance</b>	<b>38</b>
<b>Accessories</b>	<b>38</b>
<b>Troubleshooting</b>	<b>39</b>
<b>Technical data</b>	<b>42</b>



## Important safety instructions

---



### Introduction

Thank you for choosing a device from IDEAL.

### Intended use

- The device is used exclusively for cleaning the ambient air indoors.
  - Please read these operating instructions before starting to use the device and please follow the safety instructions.  
The operating instructions must be kept available with the device at all times.
- 



### Important safety instructions

Read and save these instructions:

- Please follow the safety instructions to prevent fire, electric shock and injury to persons associated with use of the appliance.
- Only use the device indoors.
- Only use a wall socket that supplies the correct voltage (see rating plate).
- Do not modify or repair the device.
- Do not use the device if the power cable or mains plug is damaged or if the connection at the wall socket is not stable.
- Make sure that the power cable does not get crushed while you are using the device and that it cannot be damaged in any other way. Place the cable so that no one will trip over it. Do not place the power cable under strain.
- Disconnect the plug from the wall socket for cleaning purposes, before servicing and whenever the device is not in use for a significant period of time.
- Do not touch the plug or the device if you have wet hands.
- Keep packing material, such as plastic wrapping, away from children! (Risk of suffocation)
- Place the device at least 10 cm away from the wall.
- Keep the device away from areas subjected to draft (wind).
- Make sure that furniture, fabrics or other objects do not come in contact with the air intake/outlet or block them.
- Place the device on a stable, even surface and make sure there is sufficient air circulation.
- Do not spray any insect repellent.
- Do not use in rooms where the device may come into contact with fuel vapour or metal dust.
- Do not use any volatile liquids, petroleum, kerosene, paint thinner or polishing paste to clean the device. Such liquids may damage the surface of the device.
- Do not expose the device to rain, water, moisture or high humidity, and do not set it up in a bathroom or kitchen next to a sink.
- Make sure that no foreign objects get into the outlet grilles.
- Do not use near an open fire or sparks.
- The device is not suitable for removing harmful gases (carbon monoxide, e.g. from heating appliances).
- The appliance is not to be used by persons (including children) with reduced physical, sensory or mental capabilities, or lack of experience and knowledge, unless they have been given supervision or instruction.

## Important safety instructions

---



### Important safety instructions

- Children being supervised not to play with the appliance.
- Do not block the air intake and outlet.
- Keep this air purifier away from direct sunlight, naked flames or heat.
- Only use the air purifier in closed interiors and within the specified technical parameters. Improper usage may pose a threat to life and health.
- Do not use the unit near a fire alarm. If the outlet air is blowing towards a fire alarm, the alarm may respond late or not at all.
- Disconnect the mains plug prior to any cleaning or maintenance work.
- Replace the filter cartridge as soon as the filter replacement indicator (page 31) lights up. The average life expectancy of the filter is approx. 1 year (depending on operation and purification activities).
- Clean the air purifier housing with a lint-free cloth moistened with soapy water.
- Clean the filter cartridge's pre-filter with a vacuum cleaner.
- Do not use any solvents. These could damage the housing surface.
- Protect the air purifier from water.
- Do not use any substances containing silicone, since this could destroy the air quality sensor.
- Do not test the effectiveness of the air quality sensor with high quantities of gas, or alcohol, since this could destroy the air quality sensor.
- Clean the textile cover with a vacuum cleaner.
- If necessary, the textile cover can also be washed by hand (please refer to the care instructions on the label).
- WARNING: Chemical Burn Hazard. Keep batteries away from children.
- This product contains a lithium button/coin cell battery. If a new or used lithium button/coin cell battery is swallowed or enters the body, it can cause severe internal burns and can lead to death in as little as 2 hours. Always completely secure the battery compartment. If the battery compartment does not close securely, stop using the product, remove the batteries, and keep it away from children. If you think batteries might have been swallowed or placed inside any part of the body, seek immediate medical attention.



### Caution

Risk of injury due to electric shock.

Always disconnect the mains plug prior to:

- Carrying out maintenance work or cleaning
- Moving the device
- Changing the filter



### Danger

- Do not use any spray cans with flammable content near to the Air Purifier!



### Danger

- Do not use any flammable cleaning agents.

## Product features / Included in the box

---

### Product features

- **Filter replacement indicator:**  
The air purifier indicates that the filter cartridge needs to be changed via a switch button (EASY touch) which flashes orange.
  - **Air purification in 5 speed settings**
  - **3-stage air purification system:**  
Pre-filter, HEPA filter coated with activated carbon
  - **360° filter (Pre-filter, HEPA + active carbon)**  
Easy maintenance and replacement of the filter cartridge.
- 

### Included in the box

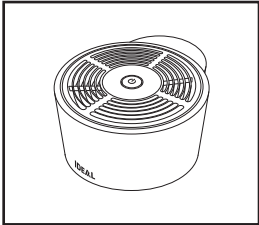

**Air Purifier  
(Unit head)**

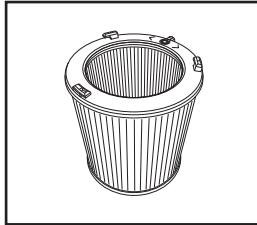

**Filter cartridge**

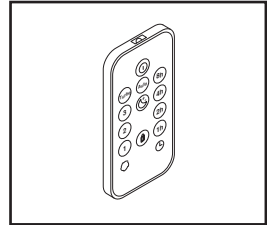

**Remote control**  
• With 3V lithium battery  
(only IDEAL AP40 PRO)

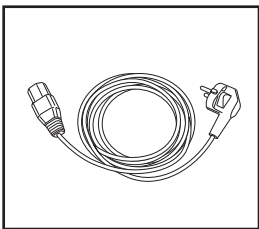

**Power cable**

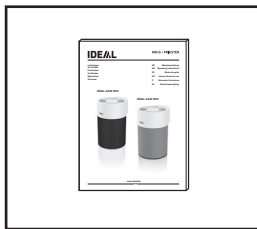

**Printed operating  
instructions**

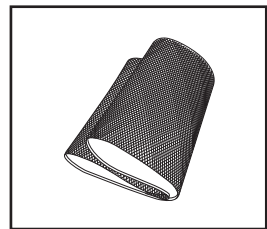

**Premium textile cover**  
• with Velcro fastener  
(only IDEAL AP40 PRO)

## Unpacking and setting up

### Installation guidelines for optimum performance:

- Place the device at least 10 cm away from the wall.
- Keep the device away from areas subjected to draft (wind).
- Make sure that furniture, fabrics or other objects do not come in contact with the air intake/outlet or block them.
- Place the device on a stable, even surface and make sure there is sufficient air circulation.

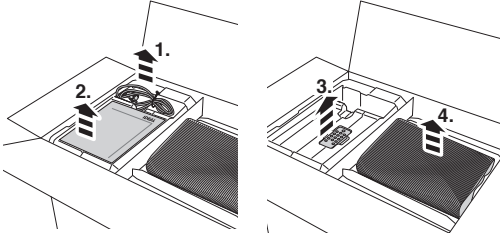

Remove power cable (1.), operating instructions (2.), remote control (3. only IDEAL AP40 PRO) and textile cover (4. only IDEAL AP40 PRO).

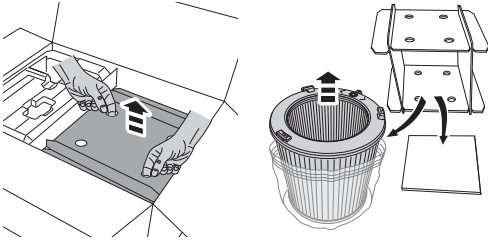

Lift the filter cartridge out of the box, unpack it and remove the protective film.

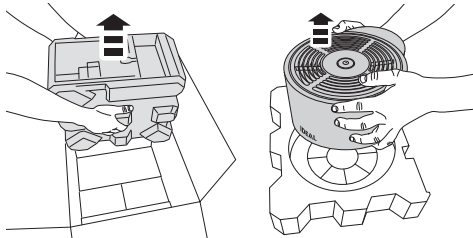

Remove the air purifier (unit head) and unpack.

## Unpacking and setting up

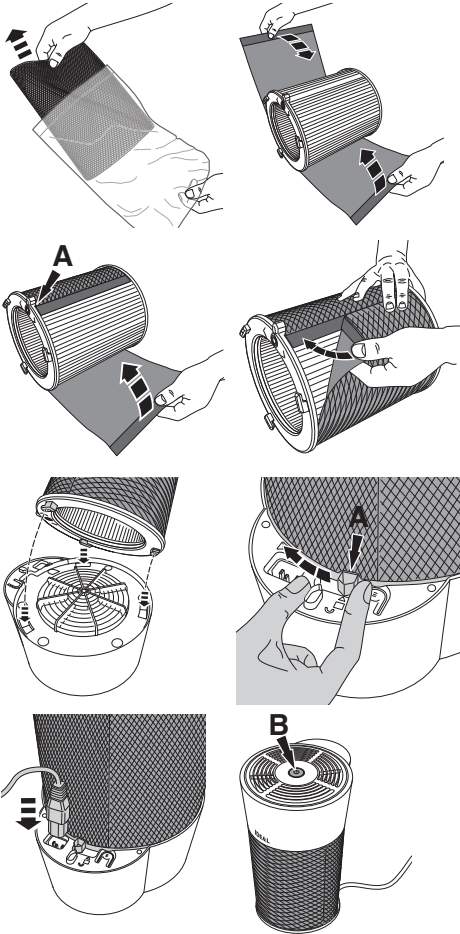

Take the textile cover (only IDEAL AP40 PRO) out of the protective film, place it around the filter cartridge and close it at the back (locking component **A**).

Insert the filter cartridge with the three snap-fit tabs into the three recesses provided for this and lock it at the locking component (**A**).

Connect the power cable to the device first, then to the socket.  
If the filter cartridge is missing or not installed correctly, the switch button (**B**) flashes red and the air purifier will not work.

**Note:**  
Use the original packaging to store the air purifier if you are not using it all year round. Pack and store the filter cartridge airtight to protect the activated carbon.

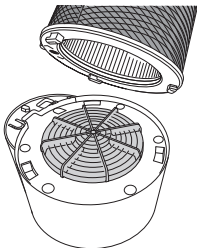

### ⚠ Safety information

No operation of the air purifier without the complete and secure attachment of the cladding and safety covers (Motor protection grille, filter cartridge, etc.).

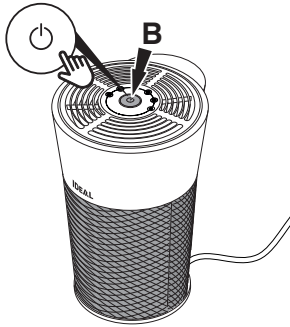

### Startup / Fan speeds

1. Plug in the power cable, press the switch button (**B**). The air purifier starts in automatic mode (🌀). The switch button lights up.
2. Press the switch button to exit automatic mode. The air purifier now runs at fan speed 1 (🌀). The switch button flashes once.
3. Press again to increase the fan speed to 2 (🌀). The switch button flashes twice. Press again to increase the fan speed to 3 (🌀) (flashes 3 times) or to the turbofan speed T (🌀) (flashes 4 times).
4. If you press the switch button again, the air purifier switches to the Quiet function (🌙). The switch button lights up, but only dimly.  
→ The Quiet function is provided for particularly low-noise, unobtrusive operation (e.g. bedrooms). The air purifier switches to the lowest fan speed.
5. When the switch button is pressed again, the air purifier returns to automatic mode (🌀).

#### Note:

The air purifier can be switched off by pressing and holding down the switch button. Just press it to switch the device back on.

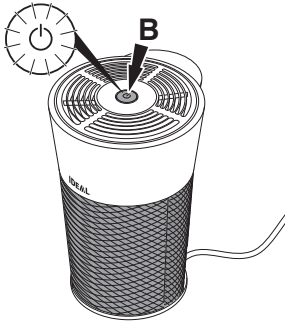

### Display

#### Air quality indicator

The air quality is displayed in 3 colours (in all fan speeds):

Switch button (B) green:	good air quality
Switch button yellow:	average air quality
Switch button red:	poor air quality

#### Filter replacement indicator

The switch button (B) flashes orange to indicate that the filter needs changing (flashes at intervals).

- The life expectancy of the filter is approx. 1 year (depending on operation and purification activities).
- If odours are no longer being filtered out, or if the filter produces unpleasant odours, then the filter cartridge needs to be replaced sooner.
- Only use original IDEAL filter cartridge.  
The device will only function with an original IDEAL filter cartridge.

#### Note:

If the filter cartridge is missing or not installed correctly, the switch button flashes red and the air purifier will not work.

## Remote control (only IDEAL AP40 PRO)

---

### Battery usage

- Always use 3V lithium batteries CR2025 for the remote control.
- Incorrect battery usage may result in leakage of battery fluid and/or damage.
- If the remote control is not going to be used for a long time, please remove the battery.

### Unsuitable location

- Make sure that no objects or furnishings are situated between the remote control and the air purifier.
- The air purifier should not be placed in direct sunlight. This could impair the infrared sensor.
- Locations where fluorescent tubes are flickering because they are defective or old.
- Do not store the remote control in direct sunlight and/or close to radiators/heaters.

### When using for the first time

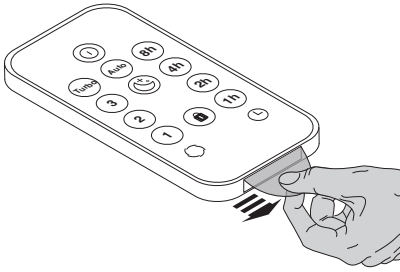

The remote control has a pre-installed lithium battery CR2025. **Remove the protective flap** to activate the remote control battery.

---

### How to use correctly

- Point the remote control at the air purifier (switch button **B**).

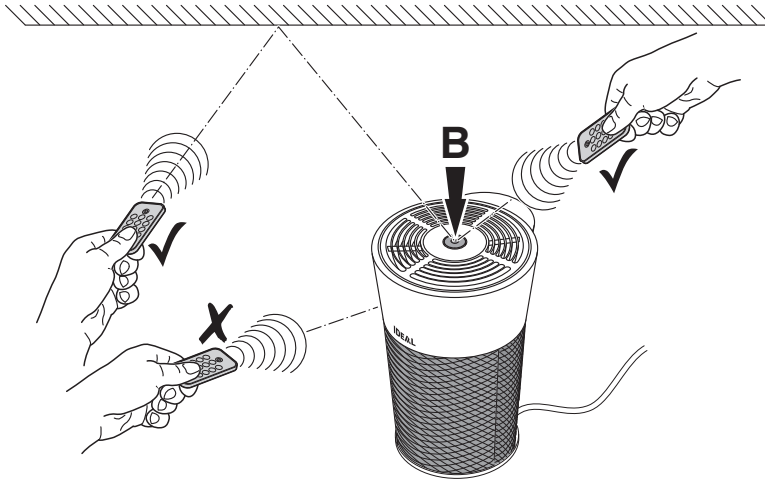



## Remote control (only IDEAL AP40 PRO)

---

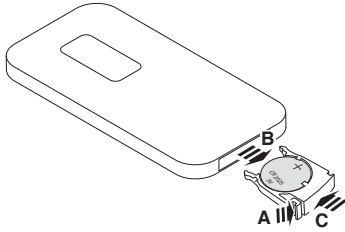

### Replacing the battery

- Open the battery compartment by pressing (A) and pulling out (B) at the same time. Take out the flat battery.
- Insert a new battery into the battery compartment, making sure the polarity is correct (+ / -).
- Always use 3V lithium batteries CR2025.
- Slide the battery compartment back into its seating (C).

### Important information about the batteries and how to dispose of them

Batteries must NOT be disposed of with household waste. As the user, you are legally obligated to return used batteries for proper disposal. You can hand in your batteries at public collection points in your community or wherever the same type of batteries are sold.





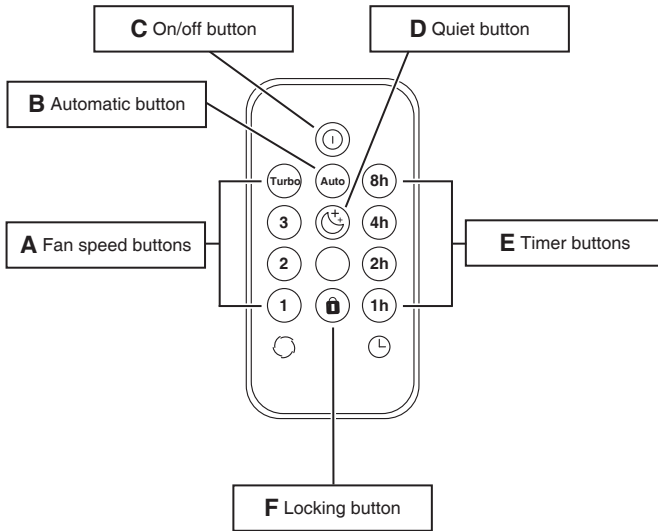

- It is very important that you make sure that the polarity of the batteries is correct. Wrongly inserted batteries could destroy the device – a fire hazard.
- Do not try to open or damage batteries and do not throw batteries into a fire.
- Batteries that are leaking fluid are dangerous. Only touch these with suitable gloves.
- Keep batteries out of the reach of children.
- Take the batteries out of the device if you are not going to be using it for a significant period of time.
- The cells shall be disposed of properly, including keeping them away from children.
- Even used cells may cause injury.

## Remote control (only IDEAL AP40 PRO)

---



### Function

- A:** Select the required fan speed .
- B:** Switches the air purifier to automatic mode .
- C:** Switches the air purifier on/off .
- D:** Switches the air purifier to Quiet mode .
- E:** Select the required timer time   
Pressing the timer while the air purifier is switched on activates the "switch-off timer"  
→ after the set time, the air purifier switches off.  
Pressing the timer button while the air purifier is switched off activates the "switch-on timer"  
→ after the set time, the air purifier switches on.  
Visualisation only in the app (smartphone / tablet).
- F:** Press the locking button  to lock the air purifier switch button. Press the locking button again to unlock.  
It can also be unlocked by disconnecting the air purifier from the mains.

### Note:

When the remote control is operated, the switch button on the air purifier lights up white for approx. 1 second in acknowledgement. If you press the air purifier switch button when the locking function is activated, it lights up briefly in red.

## Filter replacement

---

**Filter replacement** (e.g. in accordance with the filter replacement indicator, see page 31)

**Note:**  
Only original IDEAL filter cartridges (order from [www.ideal.de](http://www.ideal.de)) may be used. No tools are required to replace the filter cartridge.

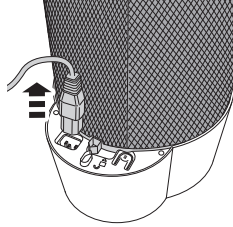
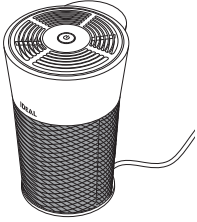

**⚠ CAUTION!**  
Take the mains plug out of the socket.  
Turn the air purifier upside down. Pull the mains plug out of the device.

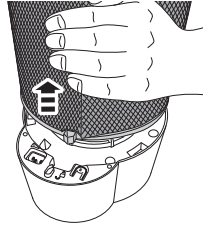
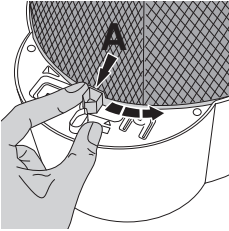

Unlock the filter cartridge at the locking component (A) and remove.

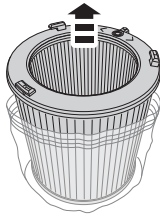
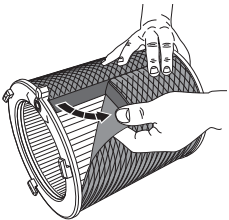

Remove the textile cover (only IDEAL AP40 PRO).

Remove the protective film from the new filter cartridge.

## Filter replacement

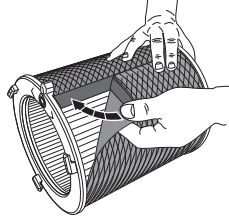
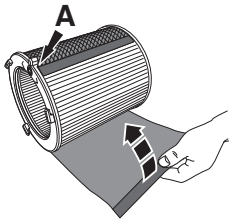

Put the textile cover (only IDEAL AP40 PRO) back on the filter cartridge and close it at the back (locking component **A**).

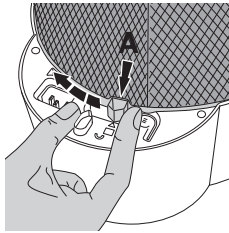
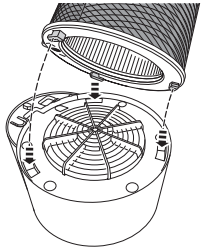

Insert the filter cartridge with the three snap-fit tabs into the three recesses provided for this and lock it at the locking component (**A**) .

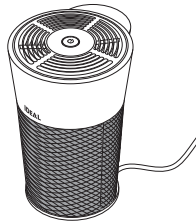
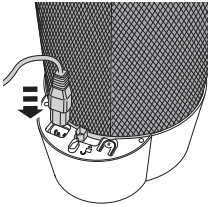

Connect the power cable to the device first, then to the socket. The device will only work if the filter cartridge is installed correctly.

**Note:**  
The air purifier automatically detects that a new IDEAL filter cartridge has been inserted and automatically resets the filter replacement indicator.

IDEAL filter cartridge

Order no. 7310 099

## App Control / WLAN

---

### App Control

Your purifier can additionally be controlled by the "IDEALAIRPRO" App via your smartphone / tablet (iOS /Android).



### WLAN

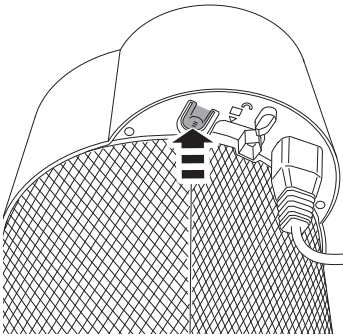

#### Querying the WLAN status:

The air purifier is switched on.

Press the WLAN button

→ the WLAN is enabled when the switch button flashes blue

→ the WLAN is disabled when the switch button flashes white.

#### Enabling/disabling WLAN

The air purifier is switched on.

Press the WLAN button and while the switch button is flashing (blue or white), press the WLAN button again to enable or disable the WLAN.

#### Resetting the WLAN:

The air purifier is switched on. WLAN is enabled.

Press and hold down the switch button and the WLAN button at the same time until the switch button flashes pink.

## Cleaning and maintenance / Accessories

---

### Cleaning and maintenance

 **CAUTION: Disconnect the mains plug prior to any cleaning or maintenance work!**

- Replace the filter cartridge as soon as the filter replacement indicator (page 31) lights up. The average life expectancy of the filter is approx. 1 year (depending on operation and purification activities).
  - Clean the air purifier housing with a lint-free cloth moistened with soapy water.
  - Clean the filter cartridge's pre-filter with a vacuum cleaner.
  - Do not use any solvents. These could damage the housing surface.
  - Protect the air purifier from water.
  - Do not use any substances containing silicone, since this could destroy the air quality sensor.
  - Do not test the effectiveness of the air quality sensor with high quantities of gas, or alcohol, since this could destroy the air quality sensor.
  - Clean the textile cover with a vacuum cleaner.
  - If necessary, the textile cover can also be washed by hand (please refer to the care instructions on the label).
- 

### Accessories

You can source accessories via your dealer or at [www.ideal.de](http://www.ideal.de).

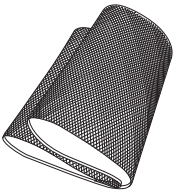

Premium textile cover

Order no. 7310 108

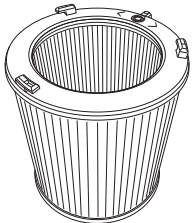

IDEAL filter cartridge

Order no. 7310 099

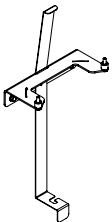

Wall mount

Order no. 7310 010

## Troubleshooting

<p><b>The air purifier won't switch on.</b></p> <p><b>The switch button flashes red and the air purifier doesn't work.</b></p>	<p><b>Is the power cable securely connected to the back of the device?</b></p> <ul style="list-style-type: none"><li>→ Make sure that the power cable is not damaged in any way</li><li>→ Check both ends of the power cable. Make sure that these are plugged in and that the purifier is connected to the power supply (page 29).</li></ul> <p><b>Is an original IDEAL filter cartridge installed? Is the filter cartridge also inserted correctly?</b></p> <ul style="list-style-type: none"><li>→ Make sure that an original IDEAL filter cartridge is inserted.</li><li>→ Make sure that the filter cartridge is clicked in place with all 3 tabs and is fully locked (page 29).</li></ul>
<p><b>The switch button on the air purifier is not working.</b></p> <p><b>The buttons on the remote control do not work. (only IDEAL AP40 PRO).</b></p>	<p><b>Has the locking function been activated?</b></p> <ul style="list-style-type: none"><li>→ Disable the locking function on the remote control (only IDEAL AP40 PRO) or via the app (Function F Page 34).</li><li>→ Unplug the power cable and then plug it back in.</li></ul> <p><b>Is the battery in the remote control? Or is it flat?</b></p> <ul style="list-style-type: none"><li>→ Check the battery (3V lithium CR2025).</li></ul> <p><b>Are you using it correctly?</b></p> <ul style="list-style-type: none"><li>→ Point the remote control at the air purifier (page 32).</li><li>→ Having joined the power cord or exchanged the filter, the function of the remote control is blocked for about 10 seconds.</li></ul>

## Troubleshooting

<p><b>The switch button is lit up only dimly or not lit up at all.</b></p>	<p><b>Is the air purifier switched on?</b></p> <p>→ Switch on the air purifier by pressing the switch button (page 30).</p> <p><b>Has the Quiet function been activated?</b></p> <p>→ If you press the switch button once, the air purifier switches to automatic mode.</p> <p>→ Disable the Quiet function by selecting a different fan speed via the app or on the remote control (only IDEAL AP40 PRO).</p>
<p><b>Automatic mode is not working properly.</b></p>	<p><b>The air purifier is calibrating the air quality sensor. This happens when you first switch it on and after disconnecting it from the mains.</b></p> <p>→ Wait until the calibration process has been completed (this may take a few minutes)</p> <p><b>The air quality sensor is not detecting the air quality reliably.</b></p> <p>→ Calibrate the air quality sensor by briefly disconnecting it from the mains again!</p>
<p><b>Odours are not being filtered properly.</b></p>	<p><b>Is the air purifier continuously exposed to strong odours?</b></p> <p>→ The filter needs to be changed (page 35-36) because the activated carbon filter becomes saturated and reliable air purification is no longer guaranteed.</p> <p><b>Are the odours being drawn in at all?</b></p> <p>→ Place the air purifier closer to the source of the odours.</p> <p>→ Switch the air purifier manually to a higher fan speed (page 30).</p>



## Troubleshooting

---

**The air purifier is making loud noises.**

**Is the filter cartridge really dirty?**

→ Clean the pre-filter with a vacuum cleaner.

**Is the air purifier located on an even surface?**

→ Place the device on an even surface.

**Is the air purifier running at a high fan speed?**

→ Use the switch button to set a lower fan speed.

---

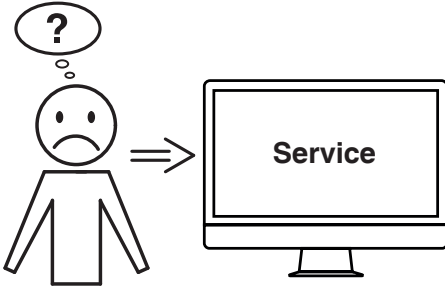

**Did none of the specified solutions help you with your problem?**

→ Contact: Service



• [www.krug-priester.com](http://www.krug-priester.com)

• [service@krug-priester.com](mailto:service@krug-priester.com)



## Technical data

---

### **IDEAL AP30 PRO:**

Power supply	200-240V-50/60Hz / 100-120V-50/60Hz
Power consumption	30W (200-240V) / 25W (100-120V)
Suitable for rooms	20 to 40 m <sup>2</sup> *
Air flow rate (max.)	310 m <sup>3</sup> /h
Dimensions (L × W × H)	298 × 255 × 398 mm
Weight	3,6 kg
Volume at turbofan speed  (max.)	54,2 dB(A)
Volume in Quiet mode  (min.)	16,7 dB(A)

### **IDEAL AP40 PRO:**

Power supply	200-240V-50/60Hz / 100-120V-50/60Hz
Power consumption	75W (200-240V) / 55W (100-120V)
Suitable for rooms	30 to 50 m <sup>2</sup> *
Air flow rate (max.)	440 m <sup>3</sup> /h
Dimensions (L × W × H)	298 × 255 × 398 mm
Weight	3,6 kg
Volume at turbofan speed  (max.)	61,7 dB(A)
Volume in Quiet mode  (min.)	16,7 dB(A)

Subject to technical changes.

\* For a room height of 2.50 m



The company Krug + Priester has the following certifications:

- Quality management system according to DIN EN ISO 9001:2015
- Environmental management system according to DIN EN ISO 14001:2015
- Energy management system according to DIN EN ISO 50001:2018

## Terms of warranty

IDEAL provides a warranty for this device from the date of purchase.

The terms of warranty are defined by our local representative.

- If a material or design defect occurs during the warranty period, IDEAL shall repair or replace the device, or repay the purchase price, at its discretion.
- The warranty will only be honoured if sufficient evidence is submitted, e.g. sales receipt, and the claim under warranty is made within the warranty period.
- The warranty does not cover wearing parts or parts that need to be replaced regularly.
- The warranty shall be void if the device is not set up, adjusted and cleaned/maintained correctly (in accordance with the operating instructions).
- The warranty shall be void if the device is connected to a power supply that does not comply with the rating plate data.

## Storage

We recommend storing the air purifier in its original packaging in a cool, dry place. Pack and store the filter cartridge airtight to protect the activated carbon.

## Spare parts and accessories

You can source spare parts via your dealer or at [www.ideal.de](http://www.ideal.de).

Only use the manufacturer's original parts.

## Repairs

Repairs must only be carried out by qualified experts or the customer service department. This also applies if you have a defective power cable. Any attempt by untrained persons to perform repairs may pose considerable risk to the user and invalidate the warranty.

## Disposal

This device must not be disposed of with household waste! Please hand this device in at the collection points provided! Collecting and recycling electrical and electronic waste conserves valuable resources! The packaging material can be recycled. Dispose of the packaging in an environmentally friendly manner and take it to the recyclable waste collection.

**Thanks!**





This machine is GS-tested and conforms to the following EC guidelines:

- 2014/35/EU for electrical safety
- 2014/30/EU for electromagnetic compatibility.
- 2011/65/EU, 2015/863/EU RoHS.

For specific technical data, please refer to the information on the identification plate of the machine.

To file a warranty claim, the device must still bear its original identification plate. Subject to technical changes.



### EC-declaration of conformity

- Herewith we declare that



**LISTED**

AIR FILTER E521191



**GS-IDENT. No. UL-IDENT. No.**

**IDEAL AP30 PRO** Made in Germany **11731002** **10731002**

**IDEAL AP40 PRO** Made in Germany **11731001** **10731001**

- complies with the following provisions applying to it

#### 2014/35/EU

Low voltage directive

#### 2011/65/EU, 2015/863/EU

RoHS directive

#### 2014/30/EG

EMV Electromagnetic compatibility directive

- Applied harmonised standards in particular

**IEC 61000-3-2; IEC 61000-3-3; EN 61000-3-2; EN 61000-3-3;**  
**EN 60335-2-65; EN 60335-1;**  
**EN ISO 13857; EN 55014-1; EN 55014-2;**  
**BS EN 55014-1; BS EN 55014-2 ;**  
**BS EN 61000-3-2; BS EN 61000-3-3;**  
**BS EN 60335-2-65; BS EN 60335-1; BS EN ISO 13857-1**

09.02.2022  
Date

Authorized representative for technical documentation:

- Managing Director -

Krug & Priester GmbH & Co. KG  
Simon-Schweitzer-Str. 34  
D-72336 Balingen (Germany)



## Supplier's Declaration of Conformity 47 CFR § 2.1077 Compliance Information

This device complies with part 15 of the FCC Rules. Operation is subject to the following two conditions:

- (1) This device may not cause harmful interference, and
- (2) this device must accept any interference received, including interference that may cause undesired operation.

**Manufacturer:** KRUG + PRIESTER GMBH & CO KG  
Simon-Schweitzer-Straße 34  
72336 Balingen, Germany

**U.S. Responsible Party:** MBM Corporation  
3134 Industry Drive  
North Charleston SC, 29418  
Tel: 843-552-2700  
Mail: [info@mbmcorp.com](mailto:info@mbmcorp.com)

**Trade Name:** IDEAL

**Models:** AP 30/ 40/ 60/ 80/ 140 PRO

**Classification:** FCC Part 15B

We hereby declare, that the equipment bearing tradename and model number specified above was tested conforming to the applicable FCC rule part(s) 15B and the most accurate measurement standards. We confirm that the necessary steps have been taken and are in force to assure that the production units of the same equipment will continue to comply with the Commission's requirements.

Krug + Priester GmbH & Co KG

**NOTE:** This equipment has been tested and found to comply with the limits for a Class B digital device, pursuant to part 15 of the FCC Rules. These limits are designed to provide reasonable protection against harmful interference in a residential installation. This equipment generates, uses and can radiate radio frequency energy and, if not installed and used in accordance with the instructions, may cause harmful interference to radio communications. However, there is no guarantee that interference will not occur in a particular installation. If this equipment does cause harmful interference to radio or television reception, which can be determined by turning the equipment off and on, the user is encouraged to try to correct the interference by one or more of the following measures:

- Reorient or relocate the receiving antenna.
- Increase the separation between the equipment and receiver.
- Connect the equipment into an outlet on a circuit different from that to which the receiver is connected.
- Consult the dealer or an experienced radio/TV technician for help.

To ensure compliance with FCC and ISED RF exposure requirements this device must be installed to provide a minimum of 20cm between the device and people.

### FR Mode d'emploi (46 – 67)

<b>Utilisation conforme</b>	<b>47</b>
<b>Consignes de sécurité</b>	<b>47</b>
<b>Caractéristiques du produit</b>	<b>49</b>
<b>Contenu de la livraison</b>	<b>49</b>
<b>Déballage et installation</b>	<b>50</b>
<b>Utilisation Mise en service / Niveaux de ventilation</b>	<b>52</b>
<b>Utilisation Affichage</b>	<b>53</b>
<b>Voyant de la qualité de l'air</b>	<b>53</b>
<b>Voyant de remplacement du filtre</b>	<b>53</b>
<b>IDEAL AP 40 PRO uniquement :</b>	
<b>Télécommande (première utilisation)</b>	<b>54</b>
<b>Télécommande (remplacement de la pile)</b>	<b>55</b>
<b>Télécommande (fonctionnement)</b>	<b>56</b>
<b>Remplacement du filtre</b>	<b>57</b>
<b>Pilotage au travers d'une application smartphone</b>	<b>59</b>
<b>WiFi</b>	<b>59</b>
<b>Nettoyage et entretien</b>	<b>60</b>
<b>Accessoires</b>	<b>60</b>
<b>Pannes éventuelles</b>	<b>61</b>
<b>Caractéristiques techniques</b>	<b>64</b>



### Préface

Nous vous remercions d'avoir opté pour un appareil de la maison IDEAL.

### Utilisation conforme

- L'appareil est exclusivement destiné à l'épuration de l'air ambiant en intérieur.
- Veuillez lire impérativement ce mode d'emploi et observer les consignes de sécurité avant la mise en service de la machine.  
Ce mode d'emploi doit être disponible à tout moment.



### Consignes de sécurité

- Conservez les emballages, telles que les films d'emballage, hors de portée des enfants ! (Risque d'asphyxie)
- Respectez les consignes de sécurité pour éviter le risque d'incendie ou d'électrocution. N'utilisez l'appareil qu'à l'intérieur.
- Utilisez uniquement une prise de courant avec la tension indiquée (voir plaque signalétique).
- Ne procédez à aucune modification ou réparation sur l'appareil.
- N'utilisez l'appareil en aucun cas si le cordon d'alimentation ou la fiche secteur est endommagée ou si le branchement dans la prise murale est instable.
- Veillez à ce que le cordon d'alimentation ne soit pas pincé et ne puisse pas être endommagé d'une autre manière pendant le fonctionnement. Posez le cordon de sorte à éviter que quelqu'un puisse trébucher sur le cordon. Le cordon d'alimentation ne doit pas être tendu.
- Débranchez la fiche en cas de non-utilisation prolongée ou à des fins de nettoyage.
- Ne touchez pas la fiche ou l'appareil avec des mains mouillées.
- Ne pulvérisez pas de produit insecticide.
- N'utilisez pas l'appareil dans des locaux dans lesquels l'air est susceptible de contenir des vapeurs de combustibles, vapeur d'huile ou des poussières métalliques.
- N'utilisez pas de liquide volatile, de white-spirit, de kérosène, de diluant ou de la pâte de polissage pour le nettoyage. Ces produits risquent d'endommager la surface de l'appareil.
- N'exposez en aucun cas l'appareil à la pluie, à l'eau ou à une forte humidité de l'air, ne le placez pas dans la salle de bains ou dans la cuisine à proximité d'un lavabo ou d'un évier.
- Veillez à ce qu'aucun corps étranger ne pénètre dans les grilles d'évacuation.
- Les flammes nues et les étincelles sont à proscrire.
- L'appareil n'est pas destiné à l'élimination de gaz nocifs (monoxyde de carbone provenant par ex. d'installations de chauffage à combustion).
- Les personnes qui ne sont pas familiarisées avec le mode d'emploi, de même que les enfants et les personnes sous l'influence de médicaments, d'alcool ou de drogues ne sont pas autorisées à faire fonctionner l'appareil sans surveillance.

## Consignes de sécurité

---



### Consignes de sécurité

- N'obstruez jamais les orifices d'entrée et d'évacuation de l'air.
  - Conservez cet appareil à l'abri des rayons du soleil, des flammes nues et de toute source de chaleur.
  - N'utilisez pas l'épurateur d'air sans filtre.
  - N'utilisez l'épurateur d'air que dans des locaux fermés et dans les limites spécifiées dans les caractéristiques techniques. Toute utilisation non conforme peut gravement menacer la santé et même la vie des personnes.
  - Ne pas utiliser l'appareil près d'une alarme incendie. Si l'air de la sortie souffle vers une alarme incendie, l'alarme pourrait répondre tardivement, ou ne pas répondre.
- 



### Attention

Risque de blessure en raison d'un choc électrique.  
Toujours débrancher la fiche secteur avant:

- l'entretien et le nettoyage
  - le déplacement de l'appareil
  - le remplacement du filtre
- 



### Attention

Ne pas utiliser d'aérosols de substances inflammables à proximité du Purificateur !

---



### Attention

Ne pas utiliser de détergents inflammables.

---



## Caractéristiques du produit / Contenu de la livraison

---

### Caractéristiques du produit

- **Voyant de remplacement du filtre :**  
La touche marche/arrêt (EASY Touch) clignotant en orange sur l'épurateur d'air indique que la cartouche filtrante doit être remplacée.
  - **5 niveaux de puissance pour l'épuration de l'air**
  - **Système d'épuration de l'air sur 3 niveaux :**  
pré-filtre, filtre HEPA recouvert de charbon actif
  - **Filtre 360° (Pré-filtre, HEPA + charbon actif)**  
Pour un entretien et un remplacement aisés de la cartouche filtrante.
- 

### Contenu de la livraison

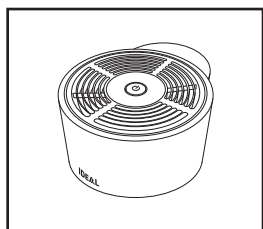

**Purificateur  
(tête de l'appareil)**

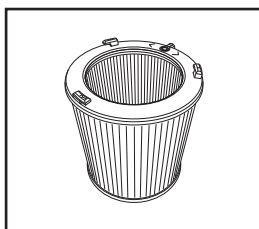

**Cartouche filtrante**

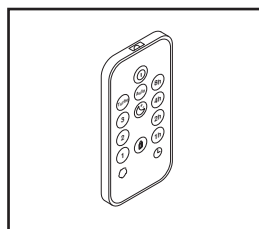

**Télécommande**  
• Avec pile au lithium 3V  
(IDEAL AP40 PRO  
uniquement)

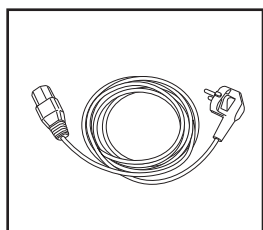

**Cordon d'alimentation**

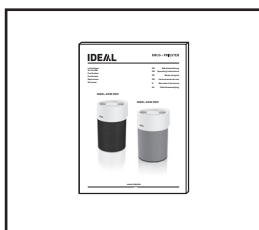

**Mode d'emploi imprimé**

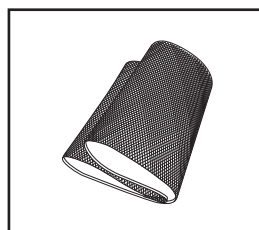

**Revêtement textile  
haut-de-gamme**  
• avec fermeture auto-agrippante  
(IDEAL AP40 PRO  
uniquement)

## Déballage et installation

### Consignes d'installation en vue d'un fonctionnement optimal :

- Installez l'appareil à au moins 10 cm du mur.
- Évitez les lieux d'installation dans lesquels l'appareil se trouverait exposé à un flux d'air direct (vent).
- Évitez toute installation dans laquelle des meubles, des textiles ou autres objets pourraient entrer en contact avec l'orifice d'entrée ou d'évacuation d'air ou l'obstruer.
- Posez l'appareil sur une surface horizontale stable et veillez à une circulation suffisante de l'air.

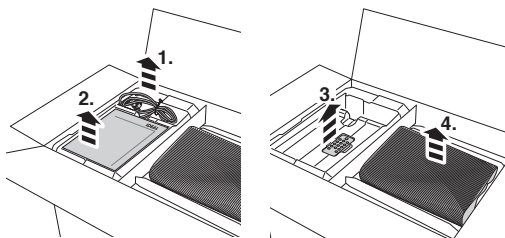

Retirer le cordon d'alimentation (1.), le mode d'emploi (2.), la télécommande (3. IDEAL AP40 PRO uniquement) et le revêtement textile (4. IDEAL AP40 PRO uniquement).

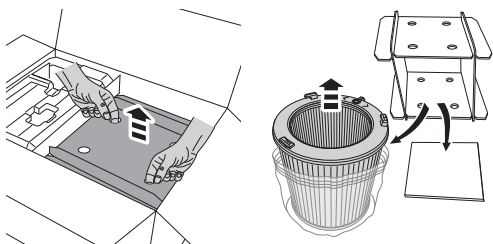

Extraire la cartouche filtrante du carton, la déballer et retirer le film protecteur.

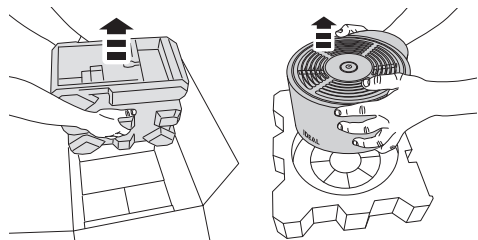

Extraire et déballer l'épurateur d'air (tête de l'appareil).

## Déballage et installation

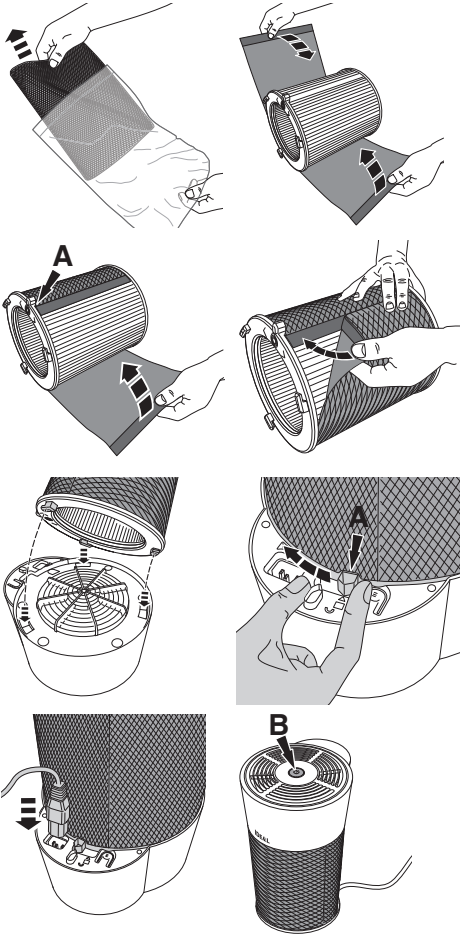

Sortir le revêtement textile (IDEAL AP40 PRO uniquement) de son film protecteur, l'envelopper autour de la cartouche filtrante et fermer à l'arrière (élément de fermeture **A**).

Installer la cartouche filtrante en positionnant les trois ergots dans les trois évidements prévus à cet effet et verrouiller au niveau de l'élément de fermeture (**A**) .

Brancher d'abord le cordon d'alimentation sur l'appareil, puis dans la prise de courant. Si la cartouche filtrante est absente ou mal montée, la touche marche/arrêt clignote (**B**) en rouge et l'épurateur d'air ne fonctionne pas.

Remarque :

Conservez l'emballage à des fins de stockage si vous n'utilisez pas l'épurateur d'air toute l'année. Afin de préserver le charbon actif, veuillez stocker la cartouche filtrante dans un emballage hermétique.

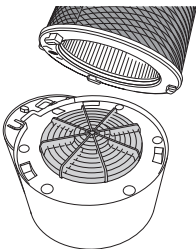

### Consignes de sécurité

Ne pas utiliser le filtre à air sans les parements et capots de protection intégralement montés et fixés (grille de protection du moteur, cartouche filtrante, etc.)

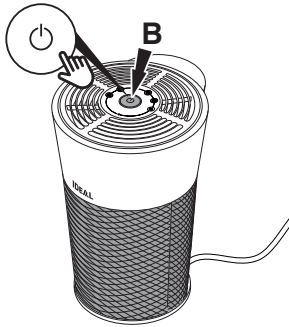

### Mise en service / Niveaux de ventilation

1. Brancher le cordon d'alimentation, effleurer la touche marche/arrêt (**B**). L'épurateur d'air démarre en mode automatique (🌀). La touche marche/arrêt s'allume.
2. En actionnant la touche marche/arrêt, vous quittez le mode automatique. L'épurateur d'air fonctionne alors au niveau de ventilation 1 (🌀). La touche marche/arrêt clignote 1 fois.
3. En actionnant à nouveau la touche, la ventilation passe au niveau 2 (🌀). La touche marche/arrêt clignote 2 fois. Un nouvel actionnement permet de faire passer la ventilation au niveau 3 (🌀) (clignote 3 fois) ou au niveau turbo (🌀) (clignote 4 fois).
4. En appuyant une nouvelle fois sur la touche marche/arrêt, la ventilation passe en mode silence (🌙). La touche marche/arrêt s'illumine faiblement.  
→ Le mode silence est prévu pour un fonctionnement particulièrement silencieux et discret (par ex. dans une chambre à coucher). L'épurateur d'air bascule sur le niveau de ventilation le plus faible.
5. En actionnant à nouveau la touche marche/arrêt, l'épurateur d'air revient au mode automatique (🌀).

#### Remarque :

Il est possible d'éteindre l'épurateur d'air en maintenant la touche marche/arrêt enfoncée. Un nouvel actionnement permet de rallumer l'appareil.

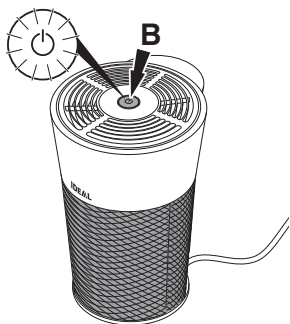

### Affichage

#### Voyant de la qualité de l'air

La qualité de l'air est indiquée en 3 couleurs (quel que soit le niveau de ventilation) :

touche marche/arrêt **(B)** verte :  
bonne qualité de l'air

touche marche/arrêt jaune :  
qualité de l'air médiocre

touche marche/arrêt rouge :  
mauvaise qualité de l'air

#### Voyant de remplacement du filtre

La nécessité de remplacement du filtre est indiquée par le clignotement en orange de la touche marche/arrêt **(B)** (clignotement par intermittence).

- La durée de vie prévisible du filtre est égale à 1 an (selon les performances et la puissance d'épuration).
- Si les odeurs ne sont plus filtrées ou si le filtre produit des odeurs désagréables, la cartouche filtrante doit être remplacée plus tôt.
- N'utilisez que des filtres originaux IDEAL. L'appareil ne fonctionne qu'avec un filtre original IDEAL.

#### Remarque:

Si la cartouche filtrante est absente ou mal montée, la touche marche/arrêt clignote en rouge et l'épurateur d'air ne fonctionne pas.

## Télécommande (IDEAL AP40 PRO uniquement)

---

### Utilisation de la pile

- Pour la télécommande, utilisez toujours des piles 3V CR2025.
- Une utilisation incorrecte de la pile peut entraîner un écoulement du liquide de la pile et/ou des dommages.
- En cas de non-utilisation prolongée de la télécommande, veuillez retirer la pile.

### Positionnement inapproprié

- Aucun objet, ni aucun meuble ne doit se trouver entre la télécommande et l'épurateur d'air.
- L'épurateur d'air ne doit pas être exposé au rayonnement direct du soleil. Le capteur infrarouge peut s'en trouver endommagé.
- Les lieux dans lesquels des tubes fluorescents clignotent, en raison de tubes défectueux/ usagés.
- N'exposez pas la télécommande au rayonnement direct du soleil et/ou à proximité de chauffages/appareils de chauffage.

### Lors de la première utilisation

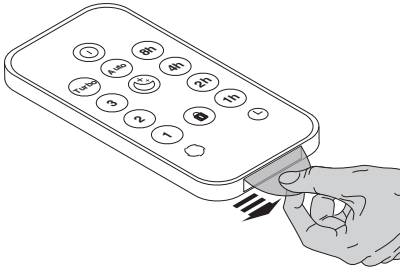

Le télécommande possède une pile au lithium CR2025 pré-installée. **Retirer la lanière de protection** pour activer la pile de la télécommande.

### Maniement incorrect

- Orienter la télécommande vers l'épurateur d'air (touche marche/arrêt **B**).

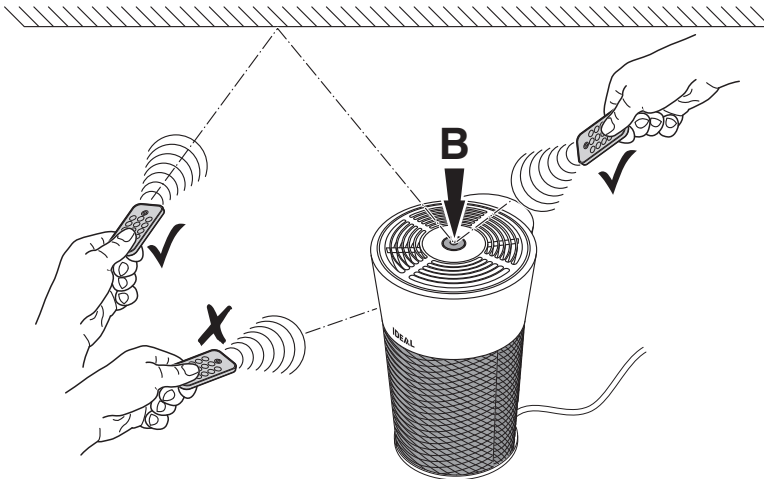

## Télécommande (IDEAL AP40 PRO uniquement)

---

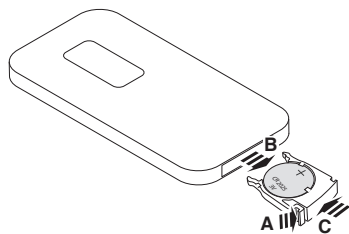

### Remplacement de la pile

- Ouvrez le compartiment de la pile en appuyant dessus (A) et en le sortant simultanément (B). Retirez la pile usagée.
- Insérer une pile neuve dans le compartiment de la pile en respectant la polarité indiquée (+ / -).
- Utilisez toujours des piles 3V CR2025.
- Replacer le compartiment de la pile dans son logement (C).

### Consignes importantes concernant les piles et leur mise au rebut

Les piles ne sont PAS des ordures ménagères. En tant que consommateurs, vous êtes légalement tenus de rapporter les piles usagées dans un centre de recyclage agréé. Vous pouvez déposer vos piles dans les points de collecte publics de votre localité ou dans n'importe quel point de vente de piles du même type.

- Respectez impérativement la polarité correcte des piles. Des piles mal installées peuvent entraîner une destruction de l'appareil - risque d'incendie.
- N'essayez pas d'ouvrir ou des dommages les piles et ne les jetez pas au feu.
- Les piles dont le liquide s'écoule présentent un risque. N'y touchez qu'avec des gants adaptés.
- Ne laissez pas les piles à portée des enfants.
- Ne sortez les piles de l'appareil qu'en cas de non-utilisation prolongée.

## Télécommande (IDEAL AP40 PRO uniquement)

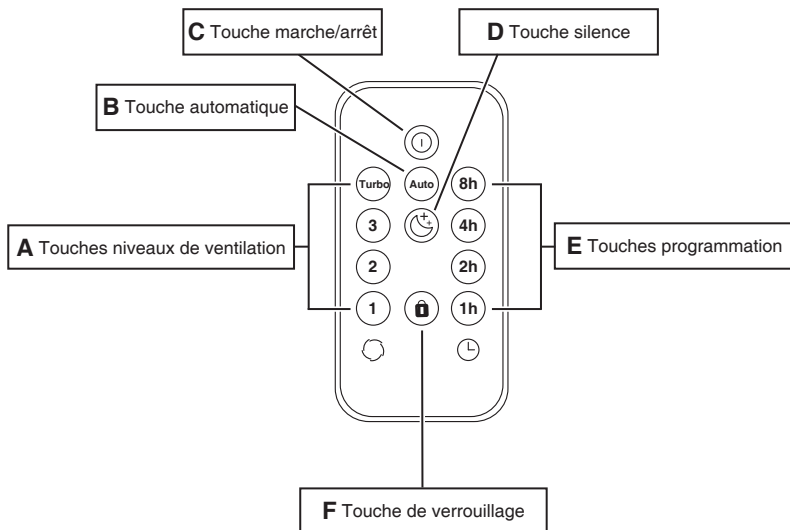

### Fonction

**A :** Le niveau de ventilation souhaité  peut être sélectionné directement.

**B :** Bascule l'épurateur d'air en mode automatique .

**C :** Met l'épurateur d'air en marche/arrêt .

**D :** Bascule l'épurateur d'air en mode silence .

**E :** La durée de programmation souhaitée  peut être sélectionnée directement.  
Si la touche programmation est actionnée alors que l'épurateur d'air est en marche, le « programmeur de mise à l'arrêt » s'active  
→ L'épurateur d'air se met à l'arrêt après la durée programmée.  
Si la touche programmation est actionnée alors que l'épurateur d'air est éteint, le « programmeur de mise en marche » s'active  
→ L'épurateur d'air se met en marche après la durée programmée.  
Visualisation sur l'application uniquement (smartphone / tablette).

**F :** En actionnant la touche verrouillage , on bloque la touche marche/arrêt de l'épurateur d'air. Un nouvel appui sur la touche verrouillage lève le blocage.  
Le blocage peut également être levé en débranchant l'épurateur d'air.

### Remarque :

En actionnant la télécommande, la touche marche/arrêt de l'épurateur d'air s'allume en blanc pendant environ 1 seconde pour confirmer la réception. Lorsque la confirmation a lieu alors que la fonction de verrouillage est active, la touche marche/arrêt s'allume brièvement en rouge.



## Remplacement du filtre

---

### Remplacement du filtre

(par ex. après l'illumination du voyant de la qualité de l'air, voir page 53)

#### Remarque :

Utiliser exclusivement des cartouches filtrantes originales IDEAL (à commander sur [www.ideal.de](http://www.ideal.de)). La cartouche filtrante peut être remplacée sans outillage.

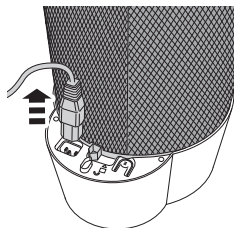
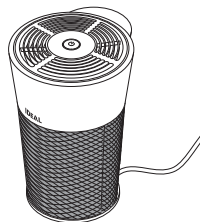

#### ATTENTION

Débrancher la fiche d'alimentation de la prise.

Poser l'épurateur d'air à l'envers. Débrancher la fiche d'alimentation sur l'appareil.

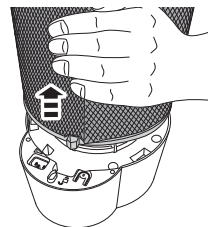
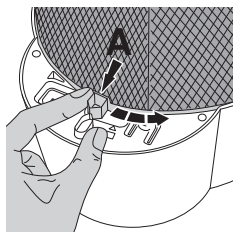

Déverrouiller la cartouche filtrante au niveau de l'élément de fermeture (A) , puis la retirer.

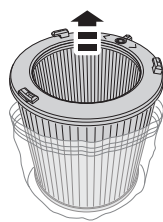
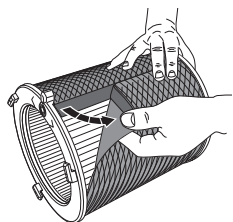

Enlever le revêtement textile (IDEAL AP40 PRO uniquement). Retirer le film protecteur sur la cartouche filtrante neuve.

## Remplacement du filtre

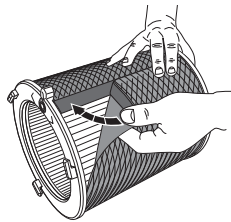
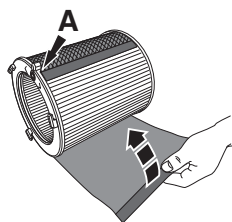

Remettre en place le revêtement textile (IDEAL AP40 PRO uniquement) sur la cartouche filtrante et le fermer à l'arrière (élément de fermeture **A**).

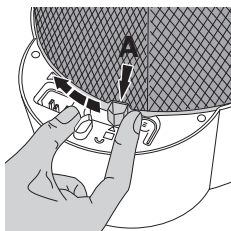
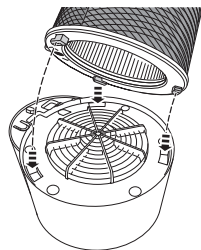

Installer la cartouche filtrante en positionnant les trois ergots dans les trois évidements prévus à cet effet et verrouiller au niveau de l'élément de fermeture (**A**).

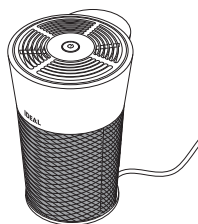
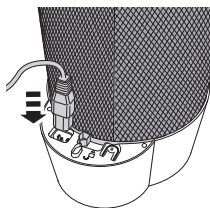

Brancher d'abord le cordon d'alimentation sur l'appareil, puis dans la prise de courant. L'appareil ne fonctionne que si la cartouche filtrante est correctement montée.

### Remarque :

L'épurateur d'air détecte automatiquement qu'une cartouche filtrante IDEAL neuve a été installée et réinitialise automatiquement le voyant de remplacement du filtre.

Cartouche filtrante IDEAL

Réf. 7310 099

## Pilotage au travers d'une application smartphone / WiFi

---

### Pilotage au travers d'une application smartphone

Votre purificateur peut aussi être piloté avec l'application « IDEALAIRPRO » depuis votre smartphone / tablette (iOS / Android).



### WiFi

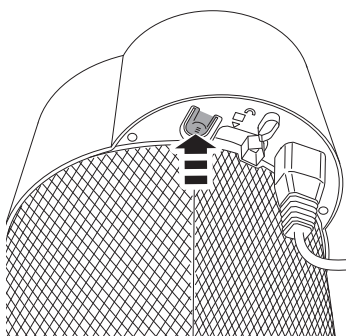

#### Consulter l'état de la connexion WiFi :

L'épurateur d'air est en marche.

Appuyer sur la touche WiFi

→ le WiFi est activé lorsque la touche marche/arrêt clignote en bleu

→ le WiFi est désactivé lorsque la touche marche/arrêt clignote en blanc.

#### Activer / désactiver le WiFi

L'épurateur d'air est en marche.

Appuyer sur la touche WiFi. Lorsque la touche marche/arrêt se met à clignoter (en bleu ou en blanc), appuyer une nouvelle fois sur la touche WiFi pour activer ou désactiver le WiFi.

#### Réinitialiser le WiFi :

L'épurateur d'air est en marche. Le WiFi est activé.

Tout en maintenant la touche marche/arrêt enfoncée, appuyer sur la touche WiFi et la maintenir enfoncée jusqu'à ce que la touche marche/arrêt clignote en rose.

## Nettoyage et entretien / Accessoires

---

### Nettoyage et entretien

**⚠ ATTENTION : Avant tous travaux de nettoyage et d'entretien, débrancher la fiche secteur !**

- Remplacez la cartouche filtrante dès que le voyant de remplacement du filtre (page 53) s'allume. La durée de vie moyenne du filtre est égale à 1 an (selon les performances et la puissance d'épuration).
  - Nettoyez le boîtier de l'épurateur d'air avec un chiffon non pelucheux, humecté d'eau savonneuse.
  - Nettoyez le pré-filtre de la cartouche filtrante avec un aspirateur.
  - N'utilisez pas de solvants. Ceux-ci pourraient endommager la surface du boîtier.
  - Protégez l'épurateur d'air de l'eau.
  - Évitez l'utilisation de produits à base de silicone sous peine de détruire le capteur de la qualité de l'air.
  - Évitez de tester l'effet du capteur de la qualité de l'air avec des gaz fortement dosés ou des alcools sous peine de détruire le capteur de la qualité de l'air.
  - Nettoyez le revêtement textile avec un aspirateur.
  - Si besoin, le revêtement textile peut également être lavé à la main (tenez compte pour cela des consignes d'entretien sur l'étiquette).
- 

### Accessoires

Vous pouvez vous procurer accessoires auprès de votre revendeur spécialisé ou sur [www.ideal.de](http://www.ideal.de).

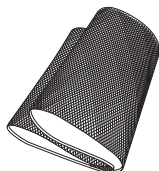

Revêtement textile haut-de-gamme

Réf. 7310 100

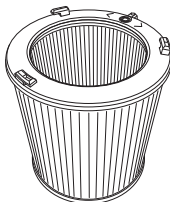

Cartouche filtrante IDEAL

Réf. 7310 099

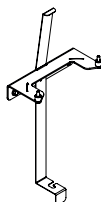

Fixation murale

Réf. 7310 010

## Pannes éventuelles

<p><b>Impossible de mettre l'épurateur d'air en marche.</b></p> <p><b>La touche marche/arrêt clignote en rouge et l'épurateur d'air ne fonctionne pas.</b></p>	<p><b>Le cordon d'alimentation à l'arrière de l'appareil est-il correctement branché ?</b></p> <ul style="list-style-type: none"><li>→ Assurez-vous que le cordon d'alimentation ne présente aucun dommage.</li><li>→ Contrôlez les deux extrémités du cordon d'alimentation. Assurez-vous qu'elles sont bien enfichées et que l'alimentation électrique est bien établie (page 51).</li></ul> <p><b>La cartouche filtrante installée est-elle d'origine ? La cartouche filtrante est-elle correctement installée ?</b></p> <ul style="list-style-type: none"><li>→ Assurez-vous qu'une cartouche filtrante originale IDEAL est bien installée.</li><li>→ Assurez-vous que les 3 ergots de retenue de la cartouche filtrante sont bien encliquetés et que celle-ci est bien verrouillée (<b>symbole cadenas</b>, page 51).</li></ul>
<p><b>La touche marche/arrêt de l'épurateur d'air ne fonctionne pas.</b></p> <p><b>Les touches de la télécommande d'air ne fonctionnent pas (IDEAL AP40 PRO uniquement).</b></p>	<p><b>La fonction verrouillage est-elle activée ?</b></p> <ul style="list-style-type: none"><li>→ Désactivez la fonction verrouillage sur la télécommande (IDEAL AP40 PRO uniquement) ou via l'application (fonction F page 56).</li><li>→ Débranchez le cordon d'alimentation puis rebranchez-le.</li></ul> <p><b>Une pile est-elle insérée dans la télécommande ? Est-elle usagée ?</b></p> <ul style="list-style-type: none"><li>→ Vérifiez la pile (lithium 3V CR2025).</li></ul> <p><b>Maniement correct ?</b></p> <ul style="list-style-type: none"><li>→ Orientez la télécommande en direction de l'épurateur d'air (page 54).</li><li>→ La fonction commande à distance est verrouillée pendant environ 10 secondes après le branchement de l'alimentation ou après un changement de filtre.</li></ul>

## Pannes éventuelles

<p><b>La touche marche/arrêt est faiblement illuminée ou bien éteinte.</b></p>	<p><b>L'épurateur d'air est-il en marche ?</b> → Mettre en marche l'épurateur d'air en actionnant la touche marche/arrêt (page 52).</p> <p><b>La fonction silence est-elle activée ?</b> → Appuyez une nouvelle fois sur la touche marche/arrêt, l'épurateur d'air repasse en fonctionnement automatique. → Désactivez la fonction silence en sélectionnant un autre niveau de ventilation via l'application ou sur la télécommande (IDEAL AP40 PRO uniquement).</p>
<p><b>Le mode automatique ne fonctionne pas de façon réglementaire.</b></p>	<p><b>L'épurateur d'air étalonne le capteur de la qualité de l'air. Cette opération se produit à la première mise en marche et après une coupure d'alimentation.</b> → Attendez la fin de l'opération d'étalonnage (peut durer plusieurs minutes)</p> <p><b>Le capteur de la qualité de l'air ne détecte pas la qualité de l'air de manière fiable</b> → Réétalonnez le capteur de la qualité de l'air en coupant brièvement l'alimentation !</p>
<p><b>Les odeurs sont mal filtrées.</b></p>	<p><b>L'épurateur d'air est-il exposé en permanence à de fortes odeurs ?</b> → Il est nécessaire de remplacer le filtre (page 57-58), puisque le filtre à charbon actif fini par être saturé et ne permet plus une épuration d'air fiable.</p> <p><b>Les odeurs sont -elles bien absorbées ?</b> → Placez l'épurateur d'air plus près de la source des odeurs. → Réglez manuellement l'épurateur d'air sur un niveau de ventilation supérieur (page 52).</p>

## Pannes éventuelles

---

**L'épurateur d'air émet beaucoup de bruit.**

**La cartouche filtrante est-elle fortement encrassée ?**

→ Nettoyez le pré-filtre avec un aspirateur.

**L'épurateur d'air se trouve-t-il sur une surface horizontale ?**

→ Placez l'appareil sur une surface horizontale.

**L'épurateur d'air est-il réglé sur un niveau de ventilation élevé ?**

→ Avec la touche marche/arrêt, réglez un niveau de ventilation plus faible.

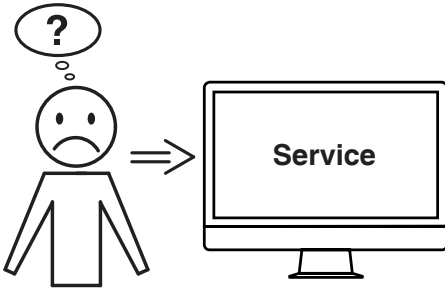

**Aucune des solutions proposées ici ne peut vous aider ?**



→ Contact : Service

• [www.krug-priester.com](http://www.krug-priester.com)



• [service@krug-priester.com](mailto:service@krug-priester.com)

## Caractéristiques techniques

### **IDEAL AP30 PRO:**

Tension d'alimentation	200-240V-50/60Hz / 100-120V-50/60Hz
Consommation	30W (200-240V) / 25W (100-120V)
Adapté aux pièces spacieuses	20 à 40 m <sup>2</sup> *
Débit d'air (max)	310 m <sup>3</sup> /h
Dimensions (L x B x H)	298 x 255 x 398 mm
Poids	3,6 kg
Émission sonore niveau de ventilation turbo  (max.)	54,2 dB(A)
Émission sonore niveau de ventilation en mode silence  (min.)	16,7 dB(A)

### **IDEAL AP40 PRO:**

Tension d'alimentation	200-240V-50/60Hz / 100-120V-50/60Hz
Consommation	75W (200-240V) / 55W (100-120V)
Adapté aux pièces spacieuses	30 à 50 m <sup>2</sup> *
Débit d'air (max)	440 m <sup>3</sup> /h
Dimensions (L x B x H)	298 x 255 x 398 mm
Poids	3,6 kg
Émission sonore niveau de ventilation turbo  (max.)	61,7 dB(A)
Émission sonore niveau de ventilation en mode silence  (min.)	16,7 dB(A)

Sous réserve de modifications techniques.

\* Pour une hauteur de 2,50 m



---

## Clauses de garantie

IDEAL accorde une garantie pour cet appareil à partir de la date d'achat.

Les clauses de garantie sont fixées par notre filiale du pays concerné.

- Si un vice matériel ou de construction apparaît pendant la période de garantie, IDEAL procédera à la réparation, au remplacement ou au remboursement du prix d'achat de l'appareil selon sa propre évaluation.
- Les prestations de garantie ne pourront être fournies que si des justificatifs suffisants, p.ex. un bon d'achat, sont présentés et que le droit à garantie est réclamé pendant la période de garantie.
- La garantie ne couvre pas les pièces d'usure ni les pièces à changer régulièrement.
- La garantie expire si l'appareil n'est pas installé, utilisé et nettoyé/entretenu correctement (conformément aux indications du mode d'emploi).
- La garantie expire si l'appareil est branché sur une alimentation électrique non conforme aux indications de la plaque signalétique.

## Stockage

Conserver l'épurateur d'air de préférence dans son emballage d'origine à un endroit sec et pas trop chaud. Afin de préserver le charbon actif, veuillez stocker la cartouche filtrante dans un emballage hermétique.

## Pièces de rechange et accessoires

Vous pouvez vous procurer des pièces de rechange auprès de votre revendeur spécialisé ou sur [www.ideal.de](http://www.ideal.de).

N'utilisez que des pièces d'origine du fabricant.

## Réparations

Ne confiez les réparations qu'à des spécialistes ou au service après-vente. Ceci s'applique également à un cordon d'alimentation défectueux. Des réparations effectuées de manière inappropriée peuvent générer des risques considérables pour l'utilisateur et entraîner une perte de la garantie.

## Mise au rebut

Cet appareil ne doit pas être jeté avec les ordures ménagères ! Veuillez déposer cet appareil dans les points de collecte prévus à cet effet ! La collecte et le recyclage des déchets électriques et électroniques permet la préservation de précieuses ressources !

Le matériau d'emballage est recyclable.

Éliminez l'emballage dans le respect de l'environnement et apportez-le dans un point de collecte des matières recyclables.

**Merci !**





La société Krug + Priester dispose des certifications suivantes :

- Système de management de la qualité selon DIN EN ISO 9001:2015
- Système de management de l'environnement selon DIN EN ISO 14001:2015
- Système de management de l'énergie selon DIN EN ISO 50001:2018



Cette machine est certifiée GS et répond aux directives CE suivantes :

- 2014/35/EU pour la sécurité électrique
- 2014/30/EU pour la compatibilité électromagnétique.
- 2011/65/EU, 2015/863/EU RoHS.

Les caractéristiques techniques spécifiques apparaissent parmi les informations figurant sur la plaque signalétique de la machine.

Pour toute demande d'intervention au titre de la garantie, l'appareil doit être identifiable par sa plaque signalétique.

Sous réserve de modifications techniques.



### Déclaration de conformité CE

- Par la présente, nous déclarons que



**GS-IDENT. No. UL-IDENT. No.**

**IDEAL AP30 PRO** Made in Germany **11731002 10731002**

**IDEAL AP40 PRO** Made in Germany **11731001 10731001**

- sont conformes aux dispositions pertinentes suivantes

**LISTED**  
AIR FILTER E521191

**2014/35/EU**  
Directives basse tension

**2011/65/EU, 2015/863/EU**  
RoHS directives

**2014/30/EG**  
EMV directives compatibilité électromagnétique

- Normes harmonisées utilisées, notamment

**IEC 61000-3-2; IEC 61000-3-3; EN 61000-3-2; EN 61000-3-3;  
EN 60335-2-65; EN 60335-1;  
EN ISO 13857; EN 55014-1; EN 55014-2;  
BS EN 55014-1; BS EN 55014-2 ;  
BS EN 61000-3-2; BS EN 61000-3-3;  
BS EN 60335-2-65; BS EN 60335-1; BS EN ISO 13857-1**

09.02.2022  
Date

Représentant autorisé pour la documentation technique:

Krug & Priester GmbH & Co. KG  
Simon-Schweitzer-Str. 34  
D-72336 Balingen (Germany)

- Directeur général -

### ES Instrucciones de uso (68 - 89)

<b>Uso previsto</b>	<b>69</b>
<b>Indicaciones de seguridad</b>	<b>69</b>
<b>Características del producto</b>	<b>71</b>
<b>Volumen de entrega</b>	<b>71</b>
<b>Desembalaje e instalación</b>	<b>72</b>
<b>Manejo: Puesta en marcha / Velocidad del ventilador</b>	<b>74</b>
<b>Manejo: Indicación</b>	<b>75</b>
<b>Indicación de la calidad del aire</b>	<b>75</b>
<b>Indicación de cambio de filtro</b>	<b>75</b>
<b>Solo IDEAL AP 40 PRO:</b>	
<b>Mando a distancia (en el primer uso)</b>	<b>76</b>
<b>Mando a distancia (sustitución de la pila)</b>	<b>77</b>
<b>Mando a distancia (funcionamiento)</b>	<b>78</b>
<b>Cambio de filtro</b>	<b>79</b>
<b>Control con aplicación</b>	<b>81</b>
<b>WLAN 15</b>	
<b>Limpieza y cuidado</b>	<b>82</b>
<b>Accesorios</b>	<b>82</b>
<b>Posibles averías</b>	<b>83</b>
<b>Datos técnicos</b>	<b>86</b>

## Indicaciones de seguridad

---



### Prólogo

Muchas gracias por haber elegido un producto de la casa IDEAL.

### Uso previsto

- El aparato sirve exclusivamente para purificar el aire en ambientes interiores.
- Lea con atención las instrucciones de uso y las indicaciones de seguridad antes de utilizar la máquina.  
Las instrucciones de uso deben estar disponibles en todo momento.



### Indicaciones de seguridad

- ¡Mantenga siempre el material de embalaje, p. ej. láminas, alejado de los niños! (Existe riesgo de asfixia)
- Siga estas indicaciones de seguridad para evitar el riesgo de incendios o descargas eléctricas. Utilice el aparato solo en interiores.
- Utilice únicamente una toma de corriente con la tensión especificada (véase la placa de características).
- No realice ninguna modificación o reparación en el aparato.
- No utilice nunca el aparato si el cable o el enchufe de red están dañados o si la conexión a la toma de corriente no es estable.
- Asegúrese durante el funcionamiento de que el cable de red no quede aprisionado ni sufra ningún otro daño. Colóquelo de forma que nadie pueda tropezar con él. No someta el cable de red a la tracción.
- Si no se utiliza el aparato durante mucho tiempo o si desea limpiarlo, retire el enchufe de la toma de corriente.
- No toque ni el enchufe ni el aparato con las manos mojadas.
- No pulverizar ningún repelente de insectos.
- No utilice el aparato en ambientes donde el aire pueda contener vapor de combustible, vapor de aceite o polvo metálico.
- Para limpiar el aparato, no utilice líquidos volátiles, gasolina, queroseno, disolventes o pasta de pulir. Estas sustancias podrían dañar la superficie del aparato.
- No exponga en ningún caso el aparato a la lluvia, el agua, la humedad ni a una alta humedad del aire; no lo coloque en el cuarto de baño ni en la cocina junto al lavabo o el fregadero.
- No debe llegar ningún cuerpo extraño a la rejilla de salida.
- Se evitarán el fuego abierto y las chispas.
- El aparato no es adecuado para eliminar gases nocivos (monóxido de carbono de, por ejemplo, instalaciones de calefacción de combustión).
- El aparato no debe ser manejado por personas (incluidos los niños) con capacidades corporales, sensoriales o mentales reducidas o con falta de experiencia y conocimientos, a no ser que sean supervisadas o controladas.

## Indicaciones de seguridad

---



### Indicaciones de seguridad

- No bloquee la entrada ni la salida de aire.
- No exponga el purificador a la luz solar directa, el fuego abierto ni el calor.
- Utilizar el purificador de aire únicamente en interiores cerrados y dentro de los datos técnicos especificados. El uso no conforme a lo previsto puede poner en peligro la salud y la vida.
- No utilizar el aparato en la cercanía de un detector de humo. Si el aire circula en dirección a un detector de humo, la alarma podría retrasarse o, directamente, no activarse.



### Atención

Peligro de lesiones por descarga eléctrica.  
Extraer siempre el enchufe de red antes de:

- Realizar la limpieza y el mantenimiento
- Cambiar de sitio el aparato
- Cambiar el filtro



### Atención

- ¡No utilizar aerosoles con sustancias inflamables cerca del purificador de aire!



### Atención

- No utilizar productos limpiadores inflamables.

## Características del producto / Volumen de entrega

---

### Características del producto

- **Indicación de cambio de filtro:**
    - El purificador de aire señala mediante una tecla de conmutación (EASY-Touch) parpadeando en naranja que el cartucho filtrante se debe cambiar.
  - **Purificación de aire en 5 niveles de potencia**
  - **Sistema de purificación de aire en 3 velocidades:**
    - Filtro previo, filtro HEPA recubierto con carbón activado
  - **Filtro inteligente de 360° (cartucho filtrante: filtro previo, HEPA + carbón activado)**
    - Cuidado y cambio sencillos del cartucho filtrante.
- 

### Volumen de entrega

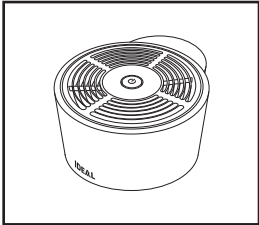

**Purificador de aire  
(cabezal del aparato)**

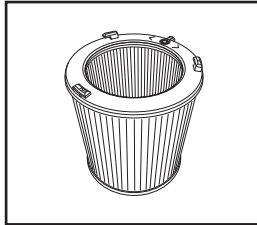

**Cartucho filtrante**

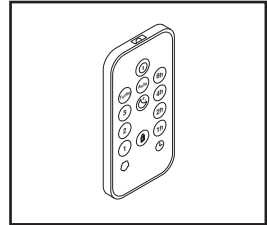

**Mando a distancia**

- Con pila de litio de 3 V (solo IDEAL AP40 PRO)

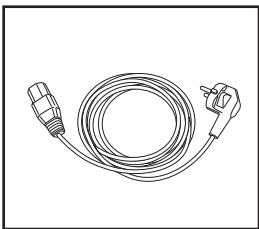

**Cable de red**

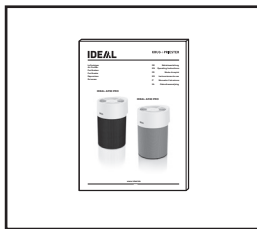

**Ejemplar impreso  
de las instrucciones  
de uso**

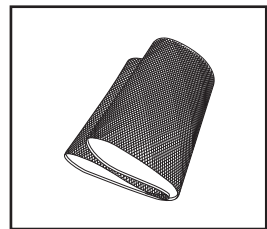

**Cubierta premium de tejido**

- Con cierre autoadherente (solo IDEAL AP40 PRO)

## Desembalaje e instalación

### Directrices de instalación para un funcionamiento óptimo:

- Coloque el aparato a al menos 10 cm de distancia de la pared.
- Evite lugares de instalación en los que el aparato quede en una corriente directa de aire (viento).
- Evite emplazamientos donde muebles, tejidos u otros objetos puedan entrar en contacto o bloquear la salida o la entrada de aire.
- Coloque el aparato sobre una superficie plana y estable, y preste atención a que haya una circulación suficiente de aire.

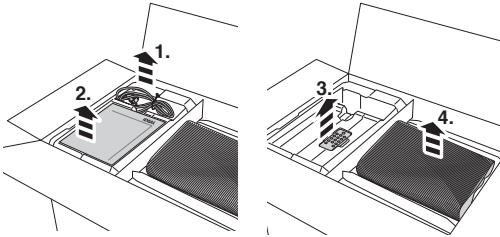

Retirar el cable de red (1.), las instrucciones de uso (2.), el mando a distancia (3. solo IDEAL AP40 PRO) y la cubierta de tejido (4. solo IDEAL AP40 PRO).

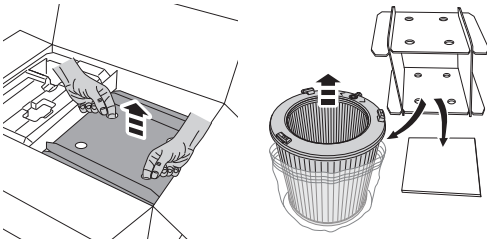

Levantar el cartucho filtrante de la caja, desembalarlo y quitar la lámina de protección.

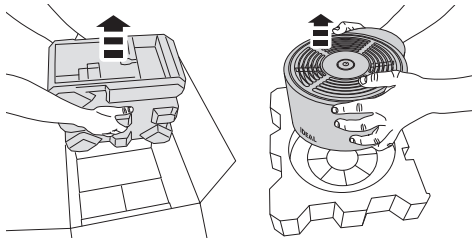

Retirar el purificador de aire (cabezal del aparato) y desembalarlo.



## Desembalaje e instalación

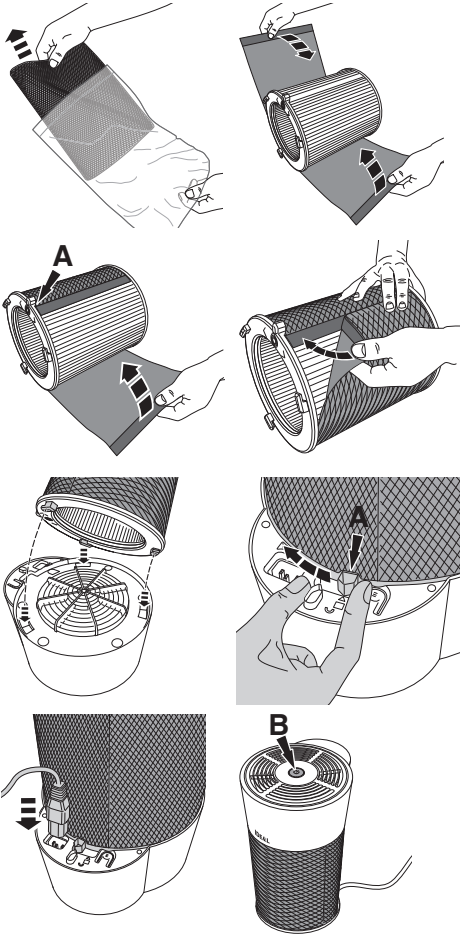

Extraer la cubierta de tejido (solo IDEAL AP40 PRO) de la lámina de protección, colocarla alrededor del cartucho filtrante y cerrarla en la parte posterior (pieza de cierre **A**).

Introducir el cartucho filtrante con las tres lengüetas de encastre en las tres ranuras previstas para tal fin y bloquearlo en la pieza de cierre (**A**).

Enchufar primero el cable de red en el aparato y, a continuación, en la toma de corriente. Si falta el cartucho filtrante o está montado incorrectamente, la tecla de conmutación (**B**) parpadea en rojo y el purificador no funciona.

### Aviso:

Utilice el embalaje original para almacenar el purificador de aire si no lo utiliza durante todo el año. Para proteger el carbón activado, embale y almacene el cartucho filtrante de forma hermética.

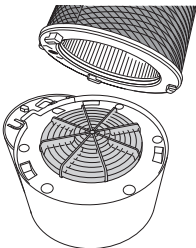





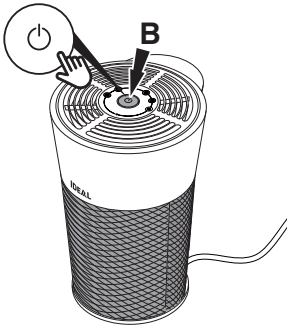

### ⚠ Indicación de seguridad

No se permite hacer funcionar el purificador sin los revestimientos y las cubiertas de protección (rejilla de protección del motor, cartucho filtrante, etc.) completa y fijamente colocados.



## Puesta en marcha / Velocidad del ventilador

1. Introducir el cable de red y pulsar la tecla de conmutación (B). El purificador arranca automáticamente . La tecla de conmutación se ilumina.
2. Pulsando la tecla de conmutación se sale del modo automático. El purificador funciona ahora en la velocidad del ventilador 1 . La tecla de conmutación parpadea 1 vez.
3. Pulsando nuevamente, la velocidad del ventilador aumenta a 2 . La tecla de conmutación parpadea 2 veces. Pulsando una vez más, la velocidad del ventilador aumenta a 3  (parpadea 3 veces) o al turboventilador T  (parpadea 4 veces).
4. Si pulsa nuevamente la tecla de conmutación, el purificador pasa a la función de silencio . La tecla de conmutación se ilumina débilmente.  
→ La función de silencio está prevista para un funcionamiento especialmente silencioso e inadvertido (p. ej. en el dormitorio). El purificador conmuta a la mínima velocidad del ventilador.
5. Pulsando nuevamente la tecla de conmutación, el purificador vuelve a funcionar en el modo automático .

### Aviso:

Pulsando y manteniendo pulsada la tecla de conmutación es posible apagar el purificador. Pulsando una vez, el aparato vuelve a encenderse.

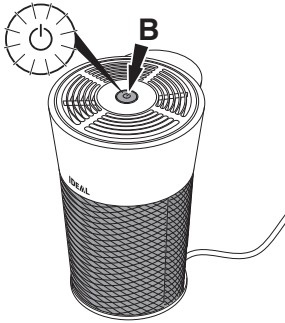

### Indicación

#### Indicación de la calidad del aire

La calidad del aire se indica en 3 colores (en todas las velocidades del ventilador):

Tecla de conmutación (B) verde:  
buena calidad del aire

Tecla de conmutación amarilla:  
calidad media del aire

Tecla de conmutación roja:  
mala calidad del aire

#### Indicación de cambio de filtro

La necesidad de cambiar el filtro se indica con la tecla de conmutación (B) parpadeando en naranja (parpadea a intervalos).

- La vida útil esperable del cartucho filtrante es de aprox. 1 año (según el tiempo de funcionamiento y el rendimiento de purificación).
- Si dejan de filtrarse los olores o si el filtro produce olores desagradables, el cartucho filtrante debería sustituirse antes.
- Utilice únicamente cartuchos filtrantes IDEAL originales. El aparato funciona únicamente con un cartucho filtrante IDEAL original.

#### Aviso:

Si falta el cartucho filtrante o está montado incorrectamente, la tecla de conmutación parpadea en rojo y el purificador no funciona.

## Mando a distancia (solo IDEAL AP40 PRO)

---

### Uso de la pila

- Utilice siempre pilas de litio CR2025 de 3 V para el mando a distancia.
- El uso incorrecto de las pilas puede conllevar la fuga del líquido de la pila y/o daños.
- Si el mando a distancia no se utilizará durante un período prolongado, retire la pila.

### Ubicación inadecuada

- Durante el manejo no debería haber ningún objeto ni mueble situado entre el mando a distancia y el purificador.
- El purificador no debería situarse expuesto a la radiación solar directa. El receptor de infrarrojos puede resultar afectado.
- Lugares en los que tubos fluorescentes parpadean debido a defectos o a su antigüedad.
- No guarde el mando a distancia expuesto a la luz solar directa ni cerca de radiadores/calefactores.

### En el primer uso

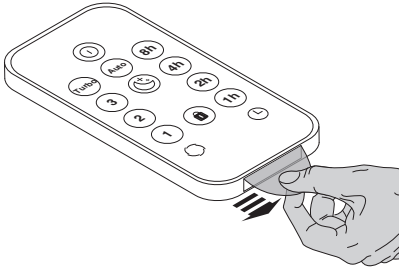

El mando a distancia tiene preinstalada una pila de litio CR2025. **Retire la lengüeta de protección** para activar la pila en el mando a distancia.

### Manejo correcto

- Apuntar con el mando a distancia al purificador (tecla de conmutación **B**).

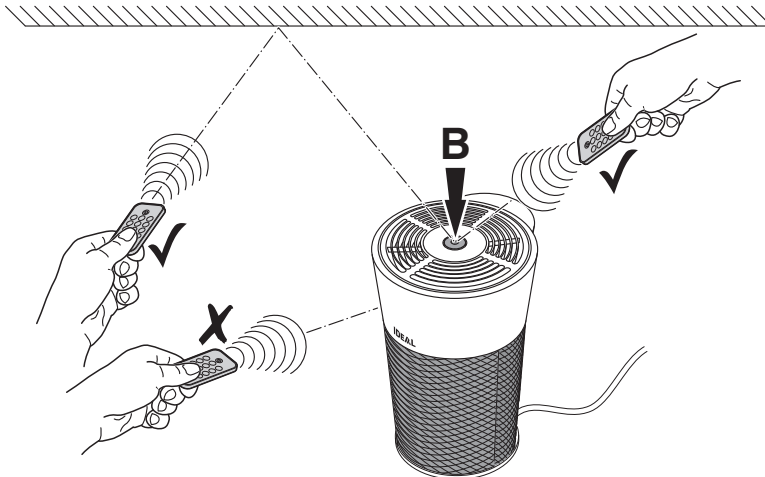

## Mando a distancia (solo IDEAL AP40 PRO)

---

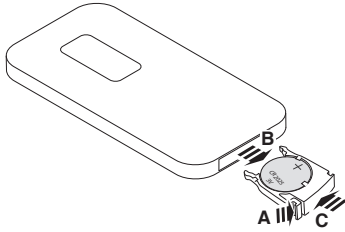

### Sustitución de la pila

- Abra el compartimento de la pila presionándolo (A) y extrayéndolo (B) al mismo tiempo. Retirar la pila usada.
- Colocar una pila nueva en el compartimento prestando atención a la polaridad indicada (+ / -).
- Utilice siempre pilas de litio CR2025 de 3 V.
- Volver a introducir el compartimento de la pila en su sitio (C).

### Indicaciones importantes sobre las pilas y su eliminación

Las pilas NO deben desecharse con los residuos domésticos. Como consumidor, usted está obligado legalmente a devolver las pilas usadas para su correcta eliminación. Puede entregar las pilas en los puntos oficiales de recogida de la comunidad o en cualquier otro sitio donde se vendan pilas del mismo tipo.

- Es imprescindible prestar atención a la polaridad correcta. Las pilas mal colocadas pueden conllevar la destrucción del aparato. Peligro de incendio.
- No intente abrir las pilas, no las dañe de ninguna forma y no las arroje al fuego.
- Las pilas con fuga de líquido son peligrosas. Tóquelas únicamente con guantes adecuados.
- Las pilas no deben estar accesibles para los niños.
- Retire las pilas cuando no utilice el aparato un tiempo prolongado.

## Mando a distancia (solo IDEAL AP40 PRO)

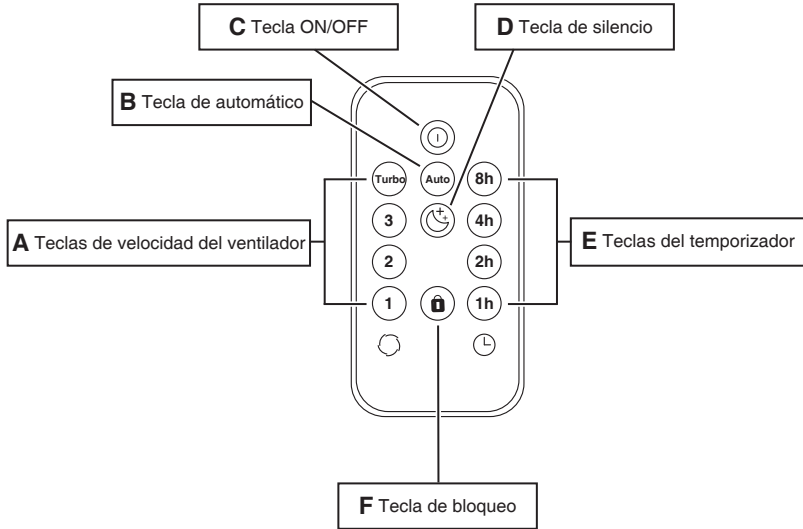

### Funcionamiento

- A:** La velocidad deseada del ventilador se puede seleccionar de forma directa.
- B:** Conmuta el purificador de aire al modo automático .
- C:** Enciende/apaga el purificador de aire .
- D:** Conmuta el purificador de aire al modo de silencio .
- E:** El tiempo deseado del temporizador se puede seleccionar de forma directa.  
Si el temporizador se pulsa con el purificador de aire encendido se activa el «temporizador de desconexión» → tras el tiempo ajustado, el purificador se apaga.  
Si el temporizador se pulsa con el purificador de aire apagado se activa el «temporizador de conexión» → tras el tiempo ajustado, el purificador se enciende.  
Visualización solo en la aplicación (teléfono inteligente/tableta).
- F:** Tras pulsar la tecla de bloqueo , la tecla de conmutación del purificador de aire se bloquea. Pulsando nuevamente la primera tecla se suprime el bloqueo.  
Además, el bloqueo también se puede suprimir desconectando el purificador de aire de la red.

### Aviso:

Al accionar el mando a distancia, la tecla de conmutación del purificador de aire se ilumina en blanco aprox. 1 segundo como acuse de recibo. Si la tecla de conmutación del purificador de aire se pulsa con la función de bloqueo activada, dicha tecla se ilumina brevemente en rojo.

## Cambio de filtro

**Cambio de filtro** (p. ej. tras encenderse la indicación de cambio de filtro; véase pág. 75)

### Aviso:

**Solo es posible utilizar cartuchos filtrantes IDEAL originales (pedidos en [www.ideal.de](http://www.ideal.de)). El cartucho filtrante se puede sustituir sin utilizar herramientas.**

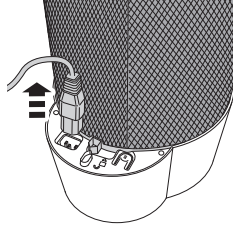
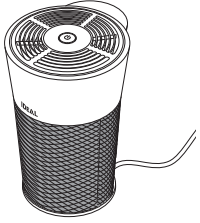

### ⚠ ¡ATENCIÓN!

**Extraer el enchufe de red de la toma de corriente.**

Colocar el purificador al revés, sobre el cabezal. Extraer el enchufe de red del aparato.

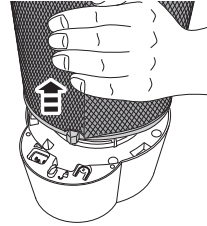
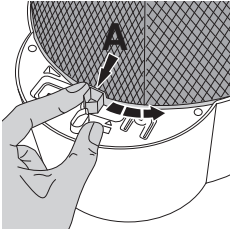

Desbloquear el cartucho filtrante en la pieza de cierre (A)  y retirarlo.

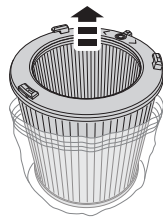
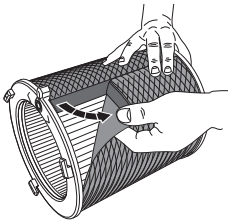

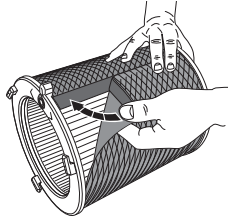
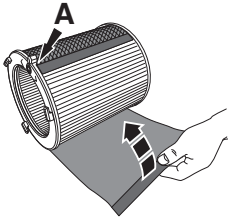

Quitar la cubierta de tejido (solo IDEAL AP40 PRO). Retirar la lámina de protección del nuevo cartucho filtrante.

## Cambio de filtro

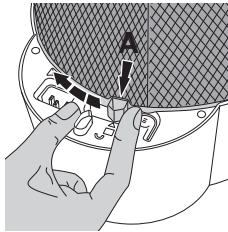
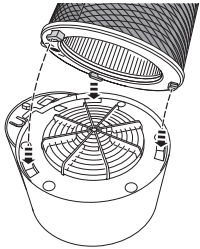

Volver a colocar la cubierta de tejido (solo IDEAL AP40 PRO) en el cartucho filtrante y cerrarla en la parte posterior (pieza de cierre **A**).



Introducir el cartucho filtrante con las tres lengüetas de encastre en las tres ranuras previstas para tal fin y bloquearlo en la pieza de cierre (**A**) .

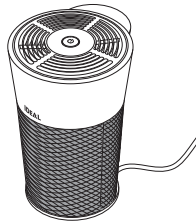
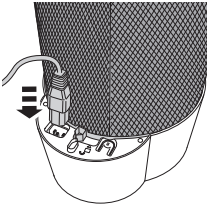

Enchufar primero el cable de red en el aparato y, a continuación, en la toma de corriente. El aparato solo funcionará si el cartucho filtrante está correctamente montado.

### Aviso:

El purificador de aire detecta por sí solo que se ha colocado un nuevo cartucho filtrante IDEAL y restablece automáticamente la indicación de cambio de filtro.

Cartucho filtrante IDEAL N.º de pedido 7310 099



## Control con aplicación / WLAN

---

### Control con aplicación

El purificador de aire se puede controlar adicionalmente con la aplicación «IDEALAIRPRO» mediante el teléfono inteligente / la tableta (iOS / Android).



### WLAN

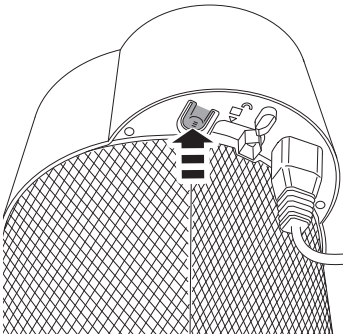

#### Consultar el estado de WLAN:

El purificador de aire está encendido.

Pulsar la tecla de WLAN

→ WLAN está activada si la tecla de conmutación parpadea en azul

→ WLAN está desactivada si la tecla de conmutación parpadea en blanco.

#### Activar/desactivar WLAN

El purificador de aire está encendido.

Pulsar la tecla de WLAN y, durante el parpadeo (tecla de conmutación en azul o blanco), volver a pulsar la tecla de WLAN para activar o desactivar WLAN.

#### Reiniciar WLAN:

El purificador de aire está encendido. WLAN está activada.

Pulsar la tecla de conmutación, mantenerla pulsada y, al mismo tiempo, pulsar la tecla de WLAN y mantenerla pulsada hasta que la tecla de conmutación parpadee en rosa.

## Limpieza y cuidado / Accesorios

---

### Limpieza y cuidado

**⚠ ATENCIÓN: ¡Extraer el enchufe de red antes de los trabajos de limpieza y cuidado!**

- Reemplace el cartucho filtrante en cuanto la indicación de cambio de filtro (pág. 75) se ilumine. La vida útil media del cartucho filtrante es de aprox. 1 año (según el tiempo de funcionamiento y el rendimiento de purificación).
  - Limpie la carcasa del purificador de aire con un paño que no suelte pelusa y humedecido en solución jabonosa.
  - Limpie el filtro previo del cartucho filtrante con un aspirador.
  - No utilice disolventes. Estas sustancias podrían atacar la superficie.
  - Proteja el purificador de aire contra el agua.
  - Evite utilizar sustancias con silicona, ya que con ello podría estropearse el sensor de calidad del aire.
  - Evite probar la acción del sensor de calidad del aire con gases de alta dosificación o alcoholes, ya que de este modo podría estropearse el sensor de calidad del aire.
  - Limpie la cubierta de tejido con un aspirador.
  - De ser necesario, la cubierta de tejido también se puede limpiar a mano (observe las indicaciones de cuidado en la etiqueta).
- 

### Accesorios

Los accesorios se pueden adquirir en un comercio especializado o en [www.ideal.de](http://www.ideal.de).

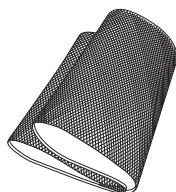

Cubierta premium de tejido

N.º de pedido 7310 108

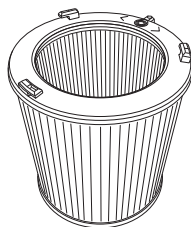

Cartucho filtrante IDEAL

N.º de pedido 7310 099

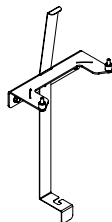

Soporte de pared

N.º de pedido 7310 010

## Posibles averías

<p><b>No es posible encender el purificador de aire.</b></p> <p><b>La tecla de conmutación parpadea en rojo y el purificador no funciona.</b></p>	<p><b>¿Está bien conectado el cable de red en la parte posterior del aparato?</b></p> <ul style="list-style-type: none"><li>→ Asegúrese de que el cable de red no presente ningún daño.</li><li>→ Revise los dos extremos del cable de red. Asegúrese de que estén introducidos y de que la conexión eléctrica esté establecida (pág. 73).</li></ul> <p><b>¿Se halla colocado un cartucho filtrante IDEAL original? ¿El cartucho filtrante está bien colocado?</b></p> <ul style="list-style-type: none"><li>→ Asegúrese de que esté colocado un cartucho filtrante IDEAL original.</li><li>→ Asegúrese de que el cartucho filtrante esté encajado con las 3 lengüetas de encastre y completamente bloqueado (pág. 73).</li></ul>
<p><b>La tecla de conmutación del purificador de aire no funciona.</b></p> <p><b>Las teclas del mando a distancia no funcionan (solo IDEAL AP40 PRO).</b></p>	<p><b>¿Está activada la función de bloqueo?</b></p> <ul style="list-style-type: none"><li>→ Desactive la función de bloqueo en el mando a distancia (solo IDEAL AP40 PRO) o con la aplicación (función F pág. 78).</li><li>→ Extraer el cable de red y volver a introducirlo.</li></ul> <p><b>¿Está introducida la pila en el mando a distancia? ¿No está descargada?</b></p> <ul style="list-style-type: none"><li>→ Revise la pila (de litio y 3 V CR2025).</li></ul> <p><b>¿Manejo correcto?</b></p> <ul style="list-style-type: none"><li>→ Apuntar con el mando a distancia al purificador de aire (pág. 76).</li><li>→ Tras conectar el cable de red o cambiar el filtro, el funcionamiento del mando a distancia se bloquea aprox. 10 segundos.</li></ul>

## Posibles averías

<p><b>La tecla de conmutación se ilumina débilmente o no se ilumina.</b></p>	<p><b>¿Está encendido el purificador de aire?</b></p> <p>→ Encender el purificador de aire pulsando la tecla de conmutación (pág. 74).</p> <p><b>¿Está activada la función de silencio?</b></p> <p>→ Pulse una vez la tecla de conmutación; el purificador de aire pasa al modo automático.</p> <p>→ Desactive la función de silencio seleccionando otra velocidad del ventilador con la aplicación o el mando a distancia (solo IDEAL AP40 PRO).</p>
<p><b>El modo automático no funciona correctamente.</b></p>	<p><b>El purificador de aire calibra el sensor de calidad del aire. Esto ocurre con el primer encendido y tras cada desconexión de la red.</b></p> <p>→ Espere hasta que finalice el proceso de calibración (puede durar algunos minutos)</p> <p><b>El sensor de calidad del aire no detecta de forma fiable la calidad del aire.</b></p> <p>→ Calibre el sensor de calidad del aire mediante una desconexión breve de la red.</p>
<p><b>Los olores no se filtran bien.</b></p>	<p><b>¿Está el purificador de aire permanentemente expuesto a olores fuertes?</b></p> <p>→ Es necesario cambiar el filtro (pág. 79-80), ya que el carbón activado está saturado y, de tal modo, no es posible garantizar más una purificación fiable del aire .</p> <p><b>¿Se absorben realmente los olores?</b></p> <p>→ Sitúe el purificador de aire más cerca de la fuente de olor.</p> <p>→ Conmute manualmente el purificador de aire a una velocidad mayor del ventilador (pág. 74).</p>

## Posibles averías

---

**El purificador de aire emite ruidos fuertes.**

**¿El cartucho filtrante está muy sucio?**

→ Limpie el filtro previo con un aspirador.

**¿El purificador de aire está sobre una superficie irregular?**

→ Coloque el purificador de aire sobre una superficie plana.

**¿El purificador de aire está a una velocidad alta del ventilador?**

→ Seleccione una velocidad menor del ventilador con la tecla de conmutación.

---

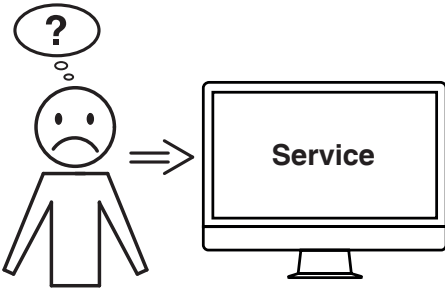

**¿Ninguna de las soluciones dadas ha resuelto su problema?**



→ Contacto: Servicio

• [www.krug-priester.com](http://www.krug-priester.com)



• [service@krug-priester.com](mailto:service@krug-priester.com)

## Datos técnicos

### **IDEAL AP30 PRO:**

Tensión de red	200-240 V-50/60 Hz / 100-120 V-50/60 Hz
Consumo de potencia	30 W (200-240 V) / 25 W (100-120 V)
Adecuado para tamaños de habitación	20 a 40 m <sup>2</sup> *
Caudal de aire (máx.)	310 m <sup>3</sup> /h
Dimensiones (L x F x A)	298 x 255 x 398 mm
Peso	3,6 kg
Nivel sonoro velocidad de turboventilador  (máx.)	54,2 dB(A)
Nivel sonoro modo de silencio  (mín.)	16,7 dB(A)

### **IDEAL AP40 PRO:**

Tensión de red	200-240 V-50/60 Hz / 100-120 V-50/60 Hz
Consumo de potencia	75 W (200-240 V) / 55 W (100-120 V)
Adecuado para tamaños de habitación	30 a 50 m <sup>2</sup> *
Caudal de aire (máx.)	440 m <sup>3</sup> /h
Dimensiones (L x F x A)	298 x 255 x 398 mm
Peso	3,6 kg
Nivel sonoro velocidad de turboventilador  (máx.)	61,7 dB(A)
Nivel sonoro modo de silencio  (mín.)	16,7 dB(A)

Sujeto a modificaciones técnicas.

\*Con una altura de habitación de 2,50 m

---

## Disposiciones de la garantía

IDEAL asume la garantía de este aparato a partir de la fecha de venta.

Las obligaciones de garantía están determinadas por nuestro representante nacional.

- Si durante el periodo de garantía surgiera un error de material o construcción, IDEAL se compromete, a discreción propia, a reparar o reemplazar la unidad o a reembolsar su precio de compra.
- La garantía solo puede aplicarse cuando haya suficiente pruebas (p. ej. un recibo de compra) y la reclamación de garantía se haga dentro del período de garantía establecido.
- La garantía no cubre las piezas de desgaste ni las piezas que deben renovarse periódicamente.
- La garantía se invalida si el aparato no se instala, coloca, limpia o mantiene de forma correcta (de acuerdo con el manual de instrucciones).
- La garantía se invalida si el aparato no se conecta a un suministro eléctrico apropiado (de conformidad con lo indicado en la placa de identificación).

## Almacenamiento

Guardar el purificador de aire preferiblemente en su embalaje original y en un lugar fresco y seco. Para proteger el carbón activado, embale y almacene el cartucho filtrante de forma hermética.

## Recambios y accesorios

Los recambios se pueden adquirir en un comercio especializado o en [www.ideal.de](http://www.ideal.de).

Solo se permite utilizar piezas originales del fabricante.

## Reparación

Las reparaciones están reservadas a personal especializado o al servicio al cliente. Esto aplica también a cables de red defectuosos. Las reparaciones inadecuadas pueden ocasionar serios peligros para el usuario y anular las reclamaciones de garantía.

## Eliminación

¡Este aparato no debe desecharse con los residuos domésticos!

Lleve el aparato al punto de recogida previsto para tal fin. La recogida y el reciclaje de residuos eléctricos y electrónicos permite preservar valiosos recursos.

El material de embalaje es reutilizable. Elimine el embalaje respetando el medio ambiente y entréguelo en un centro de recogida de desechos reciclables.

**¡Gracias!**





La empresa Krug + Priester cuenta con las siguientes certificaciones:

- Sistema de gestión de calidad conforme a DIN EN ISO 9001:2015
- Sistema de gestión del medioambiente conforme a DIN EN ISO 14001:2015
- Sistema de gestión de energía conforme a DIN EN ISO 50001:2018





**LISTED**  
AIR FILTER E521191



Esta máquina está homologada por GS y cumple las siguientes directivas CE:

- 2014/35/CE sobre seguridad eléctrica
- 2014/30/CE sobre compatibilidad electromagnética.
- 2011/65/EU, 2015/863/EU RoHS.

Los datos técnicos específicos se encuentran indicados en la placa de características de la máquina.

Para reclamar una prestación de la garantía, el aparato debe poder identificarse mediante la placa de características.

Sujeto a modificaciones técnicas.

### Declaración CE de conformidad

- Por la presente, declaramos que la

	GS-IDENT. No.	UL-IDENT. No.
IDEAL AP30 PRO Made in Germany	11731002	10731002
IDEAL AP40 PRO Made in Germany	11731001	10731001

- satisface las disposiciones pertinentes siguientes

**2014/35/EU**  
KOMPABILITÄTS DIREKTIV

**2011/65/EU, 2015/863/EU**  
RoHS directiva

**2014/30/EG**  
Directiva de compatibilidad electromagnética EMW

- Normas armonizadas utilizadas particularmente

IEC 61000-3-2; IEC 61000-3-3; EN 61000-3-2; EN 61000-3-3;  
EN 60335-2-65; EN 60335-1;  
EN ISO 13857; EN 55014-1; EN 55014-2;  
BS EN 55014-1; BS EN 55014-2 ;  
BS EN 61000-3-2; BS EN 61000-3-3;  
BS EN 60335-2-65; BS EN 60335-1; BS EN ISO 13857-1

09.02.2022  
Fecha

- Gerente -

Representante autorizado para documentación técnica

Krug & Priester GmbH & Co. KG  
Simon-Schweitzer-Str. 34  
D-72336 Balingen (Germany)

**IT Istruzioni per l'uso (90 - 111)**

<b>Usò conforme</b>	<b>91</b>
<b>Indicazioni di sicurezza</b>	<b>91</b>
<b>Caratteristiche del prodotto</b>	<b>93</b>
<b>Dotazione</b>	<b>93</b>
<b>Disimballaggio e montaggio</b>	<b>94</b>
<b>Comando azionamento/livelli del ventilatore</b>	<b>96</b>
<b>Spie di funzionamento</b>	<b>97</b>
<b>Spia della qualità dell'aria</b>	<b>97</b>
<b>Spia del cambio filtro</b>	<b>97</b>
<b>solo IDEAL AP 40 PRO:</b>	
<b>Telecomando (al primo utilizzo)</b>	<b>98</b>
<b>Telecomando (sostituire la batteria)</b>	<b>99</b>
<b>Telecomando (funzionamento)</b>	<b>100</b>
<b>Sostituzione del filtro</b>	<b>101</b>
<b>Comando via app</b>	<b>103</b>
<b>WLAN</b>	<b>103</b>
<b>Pulizia e manutenzione</b>	<b>104</b>
<b>Accessori</b>	<b>104</b>
<b>Possibili guasti</b>	<b>105</b>
<b>Dati tecnici</b>	<b>108</b>



### **Prefazione**

Grazie per aver scelto un dispositivo IDEAL.

### **Uso conforme**

- Il dispositivo serve esclusivamente a purificare l'aria degli ambienti interni.
- Prima di mettere in funzione la macchina, è indispensabile leggere le presenti istruzioni per l'uso e attenersi alle indicazioni di sicurezza. Le istruzioni per l'uso devono essere sempre disponibili.



### **Indicazioni di sicurezza**

- Tenere fuori dalla portata dei bambini il materiale dell'imballaggio, ad es. la pellicola. (Pericolo di soffocamento)
- Seguire le presenti istruzioni di sicurezza per evitare il rischio di incendio o folgorazione. Utilizzare il dispositivo esclusivamente in ambienti interni.
- Utilizzare esclusivamente una presa con la tensione indicata (vedere targhetta del tipo).
- Non modificare o riparare il dispositivo.
- Non utilizzare mai il dispositivo se il cavo di rete o la spina sono danneggiati, o se il collegamento alla presa a parete è instabile.
- Accertarsi che durante il funzionamento il cavo di rete non sia schiacciato o non possa essere danneggiato in altro modo. Disporlo in modo tale che nessuno possa inciamparvi. Non tirare il cavo di rete.
- Se il dispositivo non viene utilizzato per un periodo di tempo prolungato o se si deve pulirlo, staccare la spina dalla presa a parete.
- Non prendere la spina o il dispositivo con le mani bagnate.
- Non spruzzare insetticida.
- Non utilizzare il dispositivo in ambienti in cui l'aria può contenere vapori di carburante o di olio, polvere di metallo.
- Per la pulizia non utilizzare fluidi facilmente volatili, benzina, cherosene, solvente per colori o pasta lucidante. Queste sostanze potrebbero danneggiare la superficie del dispositivo.
- Non esporre mai il dispositivo a pioggia, acqua, bagnato o umidità atmosferica elevata, non montarlo in bagno o in cucina in prossimità di un lavandino o lavabo.
- Nella griglia di scarico non devono entrare corpi estranei.
- Evitare fiamme libere e scintille.
- Il dispositivo non è adatto all'eliminazione di gas dannosi (monossido di carbonio, ad es. da impianti di riscaldamento a combustione).
- Il dispositivo non deve essere azionato da persone (compresi i bambini) con facoltà fisiche, sensoriali o mentali ridotte, o con scarsa esperienza e conoscenza, se non sono sorvegliate o monitorate.

## Indicazioni di sicurezza

---



### Indicazioni di sicurezza

- Non bloccare l'entrata e uscita dell'aria.
- Non esporre il purificatore d'aria alla luce solare diretta, alle fiamme libere o al calore.
- Utilizzare il purificatore d'aria esclusivamente in ambienti chiusi e nell'ambito delle specifiche tecniche. L'uso non conforme può comportare rischi per la salute e la vita.
- Non utilizzare il dispositivo in prossimità di un segnalatore di fumo. Se l'aria soffia verso un segnalatore di fumo, l'allarme potrebbe essere ritardato o non scattare.



### Attenzione

Pericolo di lesioni per folgorazione.

Staccare sempre la spina prima di:

- effettuare manutenzione e pulizia
- spostare il dispositivo
- cambiare il filtro



### Attenzione

- Non utilizzare bombolette spray con sostanze infiammabili in prossimità del purificatore d'aria.



### Attenzione

- Non utilizzare detergenti infiammabili.

## Caratteristiche del prodotto/dotazione

---

### Caratteristiche del prodotto

- **Spia cambio filtro:**
    - il purificatore d'aria segnala la necessità di sostituire la cartuccia del filtro facendo lampeggiare con luce arancione il pulsante di azionamento (EASY-Touch).
  - **Purificazione dell'aria in 5 livelli di potenza**
  - **Sistema di purificazione dell'aria a 3 livelli:**  
pre-filtro, filtro HEPA rivestito con carbone attivo
  - **filtro smart a 360° (cartuccia filtro: pre-filtro, HEPA + carbone attivo)**  
Semplice manutenzione e sostituzione della cartuccia del filtro.
- 

### Dotazione

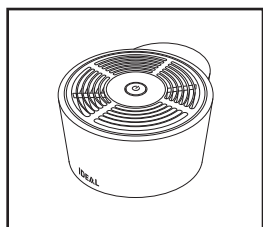

**Purificatore d'aria  
(Testa del dispositivo)**

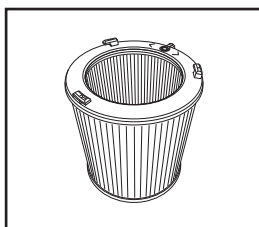

**Cartuccia del filtro**

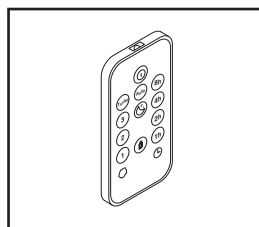

**Telecomando**

- con batteria al litio da 3V  
(solo IDEAL AP40 PRO)

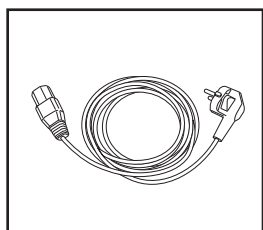

**Cavo di rete**

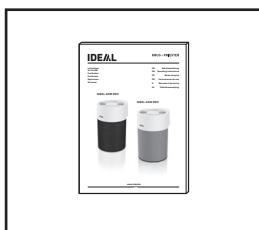

**Istruzioni per l'uso  
cartacee**

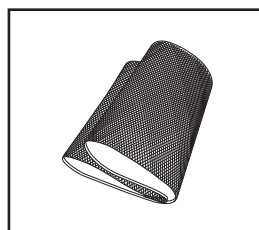

**Rivestimento premium in  
tessuto**

- con chiusura in velcro  
(solo IDEAL AP40 PRO)

## Disimballaggio e montaggio

### Linee guida per l'installazione per un funzionamento ottimale

- Montare il dispositivo ad almeno 10 cm di distanza dalla parete.
- Evitare di montare il dispositivo in luoghi esposti direttamente alle correnti d'aria (vento).
- Evitare di montare il dispositivo in luoghi in cui mobili, tessuti o altri oggetti possono entrare in contatto con l'entrata o l'uscita dell'aria o bloccarle.
- Montare il dispositivo su una superficie stabile e piana e assicurare una sufficiente circolazione dell'aria.

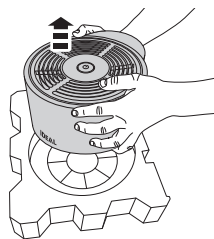
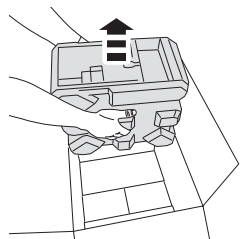
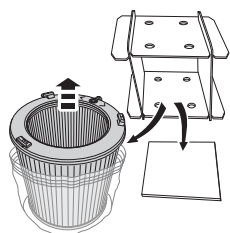
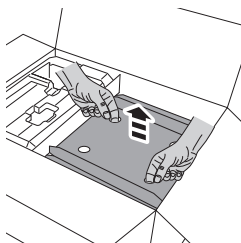
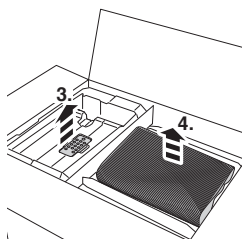
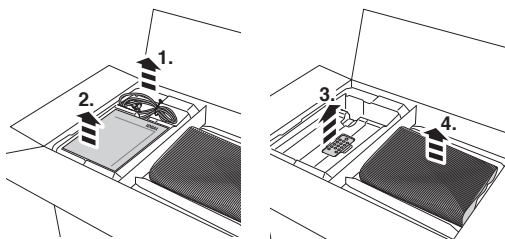

Togliere dalla confezione cavo di rete (1.), istruzioni per l'uso (2.), telecomando (3. solo IDEAL AP40 PRO) e rivestimento in tessuto (4. solo per IDEAL AP40 PRO).

Sollevare dallo scatolone la cartuccia del filtro, disimballarla e rimuovere la pellicola protettiva.

Togliere il purificatore d'aria (testa del dispositivo) e disimballarlo.

## Disimballaggio e montaggio

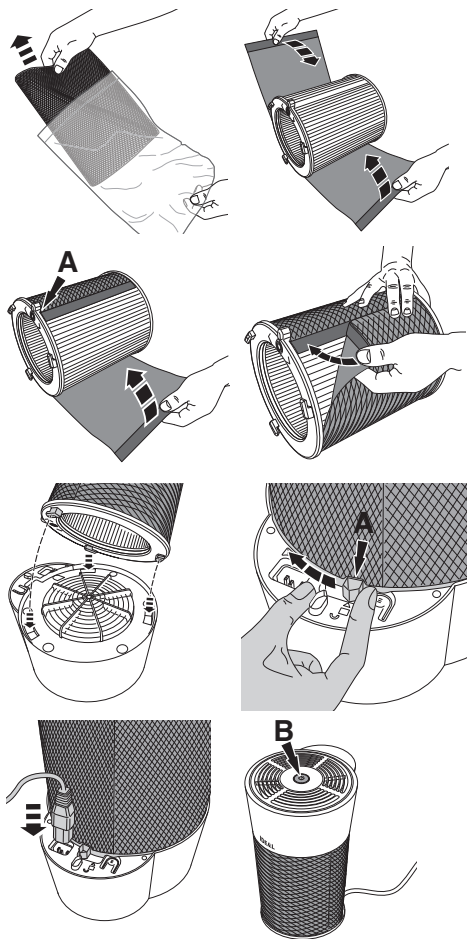

Togliere dalla pellicola protettiva il rivestimento in tessuto (solo per IDEAL AP40 PRO), avvolgerlo attorno alla cartuccia del filtro e fissarlo sul retro (elemento di chiusura **A**).

Inserire la cartuccia del filtro con i tre naselli di arresto nelle tre rientranze apposite e fissarla nell'elemento di chiusura (**A**) .

Inserire il cavo di rete prima sul dispositivo, poi nella presa.  
Se manca la cartuccia del filtro o non è montata correttamente, il pulsante di accensione (**B**) lampeggia con luce rossa e il purificatore d'aria non funziona.

### Avviso:

se non si utilizza tutto l'anno, riporre il purificatore d'aria nell'imballaggio originale.  
Per proteggere il carbone attivo imballare ermeticamente la cartuccia del filtro prima dello stoccaggio.

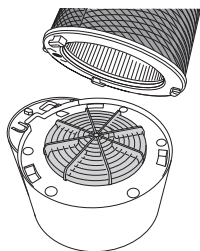

### Indicazione di sicurezza

Non è consentito mettere in funzione il purificatore d'aria senza che siano montati saldamente tutti i rivestimenti e le coperture di protezione (griglia di protezione del motore, cartuccia del filtro, ecc.).

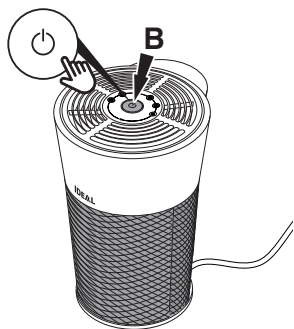

### Messa in esercizio/livelli del ventilatore

1. Inserire il cavo di rete, premere il pulsante di accensione (B). Il purificatore d'aria si avvia in modalità automatica (🌀). Il pulsante di accensione si illumina.
2. Premendo il pulsante di accensione si abbandona la modalità automatica. A questo punto il purificatore d'aria è azionato con il ventilatore a livello 1 (🌀). Il pulsante di accensione lampeggia 1 volta.
3. Premendo di nuovo il livello del ventilatore viene portato a 2 (🌀). Il pulsante di accensione lampeggia 2 volte. Premendo un'altra volta il livello del ventilatore viene portato a 3 (🌀) (lampeggia 3 volte) o al livello turbo T (🌀) (lampeggia 4 volte).
4. Premendo un'altra volta il pulsante di accensione, il purificatore d'aria passa alla funzione "Quiet" (🌙). Il pulsante di accensione si illumina debolmente.  
→ La funzione Quiet è prevista per un funzionamento particolarmente silenzioso e discreto (ad es. in camera da letto). Il purificatore d'aria si accende al livello più basso del ventilatore.
5. Se si preme un'altra volta il pulsante di accensione, il purificatore d'aria riprende a funzionare in modalità automatica (🌀).

#### Avviso:

premendo e tenendo premuto il pulsante di accensione si può spegnere il purificatore d'aria. Per riaccenderlo è sufficiente premere brevemente.



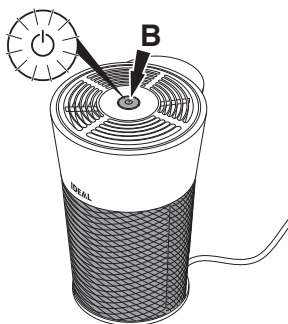

### Spie

#### Spia della qualità dell'aria

La qualità dell'aria viene mostrata in 3 colori (indipendentemente dal livello del ventilatore).

Pulsante di accensione **(B)** verde:  
buona qualità dell'aria

Pulsante di accensione giallo:  
qualità dell'aria media

Pulsante di accensione rosso:  
qualità dell'aria bassa

#### Spia del cambio filtro

La necessità di sostituire il filtro è segnalata dal pulsante di accensione arancione lampeggiante **(B)** (lampeggia a intervalli).

- La durata prevista della cartuccia del filtro è di circa 1 anno (a seconda delle modalità di funzionamento e pulizia).
- Se non vengono più filtrati gli odori o se il filtro produce odori sgradevoli, sostituire anticipatamente la cartuccia.
- Utilizzare solamente cartucce per filtri originali IDEAL. Il dispositivo funziona solo con cartuccia del filtro originale IDEAL.

#### Avviso:

se manca la cartuccia del filtro o non è montata correttamente, il pulsante di accensione lampeggia con luce rossa e il purificatore d'aria non funziona.

## Telecomando (solo IDEAL AP40 PRO)

---

### Batterie utilizzate

- Per il telecomando utilizzare sempre batterie al litio CR2025 da 3V.
- L'uso scorretto delle batterie può provocare la fuoriuscita del liquido e/o danni.
- Se il telecomando rimane inutilizzato per un periodo di tempo prolungato, rimuovere la batteria.

### Posizionamento scorretto

- Durante l'azionamento, tra il telecomando e il purificatore d'aria non devono esserci oggetti o mobili.
- Il purificatore d'aria non deve essere esposto direttamente alle radiazioni solari, che potrebbero danneggiare il ricevitore a infrarossi.
- Ambienti con lampade fluorescenti difettose/vecchie dalla luce tremolante.
- Non esporre il telecomando alla luce solare diretta e/o non lasciarlo nelle vicinanze di (dispositivi di) riscaldamento.

### Primo utilizzo

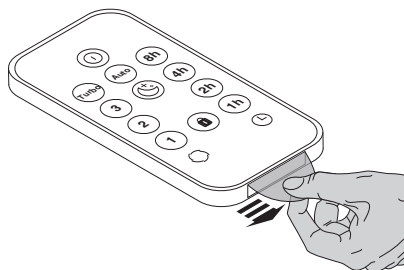

Il telecomando è dotato di batteria CR2025 al litio preinstallata. **Rimuovere la linguetta di protezione** per attivare la batteria del telecomando.

### Utilizzo corretto

- Puntare il telecomando verso il purificatore d'aria (pulsante di accensione **B**).

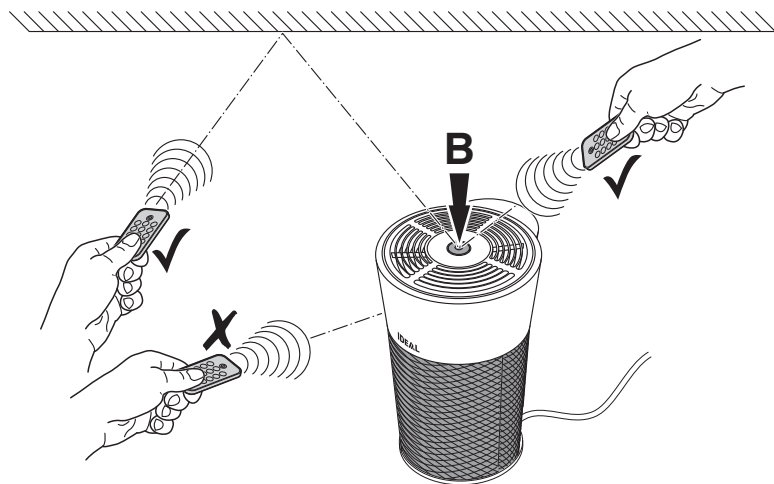

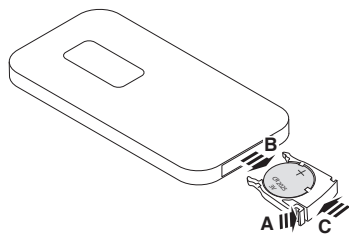

### Sostituzione della batteria

- Aprire lo slot batteria premendo (A) e contemporaneamente tirando (B). Estrarre la batteria esausta.
- Inserire una nuova batteria nello slot, prestando attenzione alla polarità indicata (+ / -).
- Utilizzare sempre batterie al litio CR2025 da 3V.
- Reinserire lo slot batteria nella rispettiva sede (C).

### Indicazioni importanti sulle batterie e il loro smaltimento

Le batterie NON devono essere smaltite con i rifiuti domestici. Il consumatore è obbligato per legge a restituire le batterie esauste affinché vengano correttamente smaltite. Queste possono essere conferite presso i centri di raccolta pubblici del rispettivo comune o in tutti i punti vendita che offrono batterie dello stesso tipo.

- È fondamentale prestare attenzione alla corretta polarità delle batterie. Se inserite in modo errato, le batterie possono rovinare il dispositivo – pericolo di incendio.
- Non tentare di aprire o di danneggiare in qualsiasi altro modo le batterie e non gettarle nel fuoco.
- Le batterie dalle quali fuoriesce il liquido sono pericolose. Toccarle solamente con guanti adatti.
- Tenere le batterie fuori dalla portata dei bambini.
- Togliere le batterie del dispositivo in caso di inutilizzo prolungato.

## Telecomando (solo IDEAL AP40 PRO)

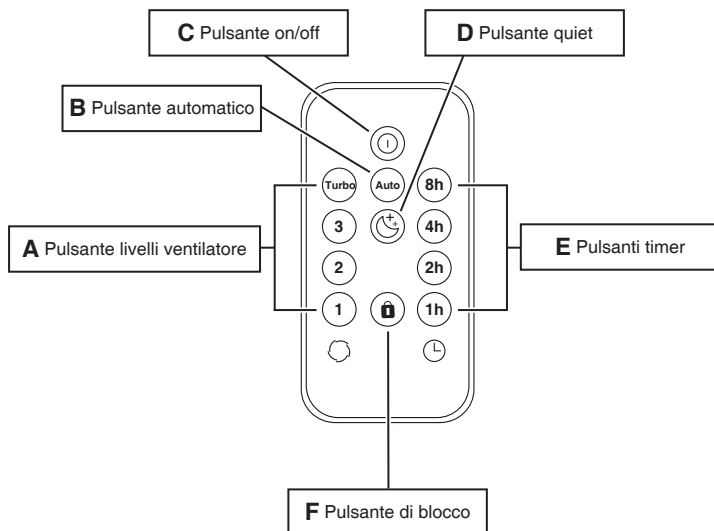

### Funzione

**A:** è possibile selezionare direttamente il livello del ventilatore  desiderato.

**B:** porta il purificatore d'aria in modalità automatica .

**C:** accende/spegne il purificatore d'aria .

**D:** porta il purificatore d'aria in modalità quiet .

**E:** è possibile selezionare direttamente l'orario desiderato per il timer .

Se si preme il pulsante timer con il ventilatore acceso, si attiva il "Timer spegnimento" → trascorso il tempo impostato, il ventilatore si spegne.

Se si preme il pulsante timer con il ventilatore spento, si attiva il "Timer accensione" → trascorso il tempo impostato, il ventilatore si accende.

Visualizzazione solo nell'app (smartphone/tablet).

**F:** dopo l'attivazione del pulsante di blocco , il pulsante di accensione del ventilatore risulta bloccato. Per sbloccarlo, premere nuovamente il tasto di blocco, oppure scollegare dalla rete il ventilatore.

### Avviso:

quando si aziona il telecomando, il pulsante di accensione sul ventilatore si illumina con luce bianca per circa 1 secondo per confermare la ricezione. Se si aziona il pulsante di accensione del ventilatore con la funzione di blocco attivata, questo si illumina brevemente con luce rossa.

## Sostituzione del filtro

Sostituzione del filtro (ad es. dopo che si accende la spia di cambio filtro, vedere pagina 97)

### Avviso:

utilizzare solamente cartucce del filtro IDEAL (ordinabili al sito [www.ideal.de](http://www.ideal.de)).  
Le cartucce possono essere sostituite senza utensili.

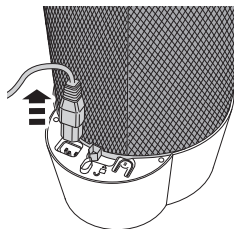
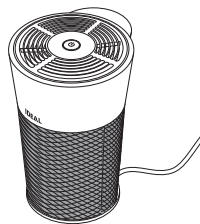

### ⚠ ATTENZIONE!

**Staccare la spina dalla presa.**

Capovolgere il purificatore d'aria. Staccare la spina dal dispositivo.

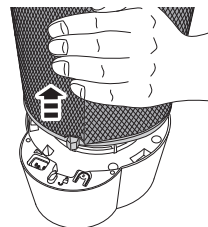
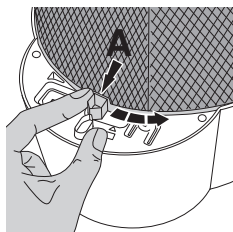

Sbloccare la cartuccia del filtro sull'elemento di chiusura (A)  e rimuoverla.

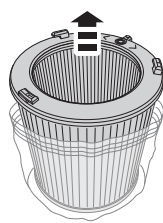
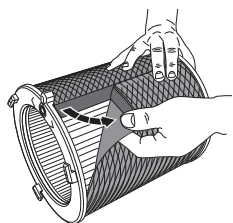

Rimuovere il rivestimento in tessuto (solo IDEAL AP40 PRO). Rimuovere la pellicola protettiva dalla nuova cartuccia del filtro.

## Sostituzione del filtro

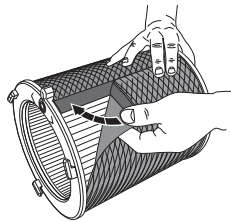
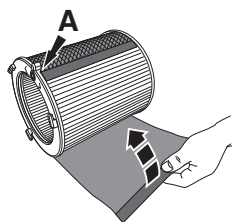

Ricollocare il rivestimento in tessuto (solo per IDEAL AP40 PRO) sulla cartuccia del filtro e fissarlo sul retro (elemento di chiusura **A**).

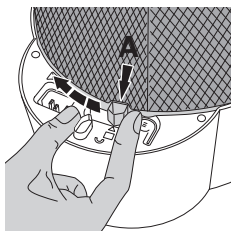
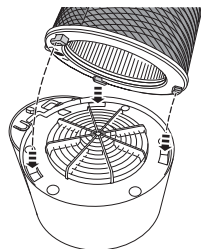

Inserire la cartuccia del filtro con i tre naselli di arresto nelle tre rientranze apposite e fissarla nell'elemento di chiusura (**A**).

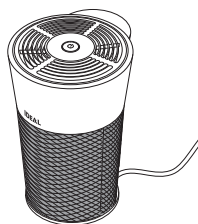
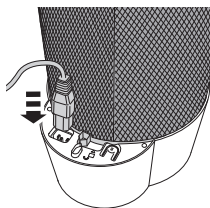

Inserire il cavo di rete prima sul dispositivo, poi nella presa.  
Il dispositivo funziona solo se la cartuccia del filtro è montata correttamente.

### Avviso:

Il purificatore d'aria è in grado di rilevare l'inserimento di una nuova cartuccia del filtro IDEAL e disattivare automaticamente la spia di cambio filtro.

Cartuccia del filtro IDEAL n. ord. 7310 099

## Comando via app/WLAN

---

### Comando via app

Il purificatore d'aria può essere controllato anche attraverso l'app "IDEALAIRPRO" via smartphone/tablet (iOS/Android).



### WLAN

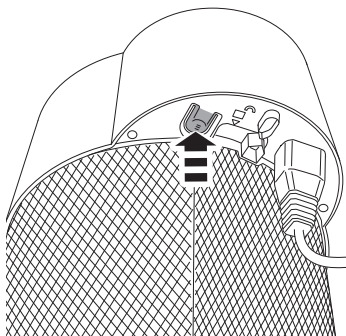

### Verifica dello stato della WLAN

Purificatore dell'aria acceso.

Premere il pulsante WLAN

→ la rete WLAN è attivata se il pulsante di accensione lampeggia con luce blu

→ la rete WLAN è disattivata se il pulsante di accensione lampeggia con luce bianca.

### Attivazione/disattivazione WLAN

Purificatore dell'aria acceso.

Premere il pulsante WLAN e mentre lampeggia (pulsante di accensione, blu o bianco), premere nuovamente il pulsante WLAN per attivare o disattivare la WLAN.

### Reset della rete WLAN

Purificatore dell'aria acceso. WLAN attivata.

Premere e tenere premuto il pulsante di accensione e contemporaneamente premere e tenere premuto il pulsante WLAN, finché il pulsante di accensione non lampeggia con luce rosa.

## Pulizia e manutenzione/accessori

---

### Pulizia e manutenzione

**⚠ ATTENZIONE:** prima delle operazioni di pulizia e manutenzione staccare la spina!

- Sostituire la cartuccia del filtro non appena inizia a lampeggiare la spia di cambio filtro (pagina 97). La durata media del filtro è di circa 1 anno (a seconda delle modalità di funzionamento e pulizia).
  - Per pulire l'alloggiamento del purificatore d'aria, utilizzare un panno privo di pelucchi inumidito con una soluzione di sapone.
  - Utilizzare un aspirapolvere per pulire il pre-filtro della cartuccia.
  - Non usare solventi: potrebbero rovinare la superficie dell'alloggiamento.
  - Tenere il purificatore d'aria al riparo dall'acqua.
  - Non utilizzare sostanze contenenti silicone, che potrebbero guastare il sensore di qualità dell'aria.
  - Non testare il funzionamento del sensore di qualità dell'aria con gas a dosi elevate o alcol: potrebbe guastarsi.
  - Utilizzare un aspirapolvere per pulire il rivestimento in tessuto.
  - Se necessario, il rivestimento in tessuto può essere anche lavato a mano (osservare le indicazioni riportate sull'etichetta).
- 

### Accessori

Gli accessori possono essere acquistati presso il proprio rivenditore specializzato o al sito [www.ideal.de](http://www.ideal.de).

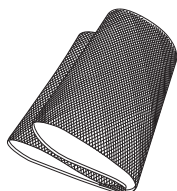

Rivestimento premium in tessuto N. ord. 7310 108

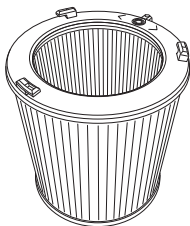

Cartuccia del filtro IDEAL N. ord. 7310 099

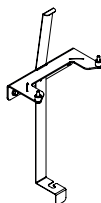

Montaggio a parete N. ord. 7310 010



## Possibili guasti

<p><b>Il purificatore d'aria non si accende.</b></p> <p><b>Il pulsante di accensione lampeggia con luce rossa e il purificatore d'aria non funziona.</b></p>	<p><b>Il cavo di rete sul retro del dispositivo è collegato saldamente?</b></p> <ul style="list-style-type: none"><li>→ Accertarsi che il cavo di rete non sia danneggiato.</li><li>→ Controllare entrambe le estremità del cavo di rete. Verificare che siano inserite e che vi sia un collegamento elettrico (pagina 95).</li></ul> <p><b>La cartuccia del filtro impiegata è originale IDEAL? La cartuccia del filtro è anche inserita correttamente?</b></p> <ul style="list-style-type: none"><li>→ Verificare che sia inserita una cartuccia del filtro originale IDEAL.</li><li>→ Verificare che la cartuccia del filtro sia inserita con tutti i 3 naselli di arresto e sia completamente bloccata (pagina 95).</li></ul>
<p><b>Il pulsante di accensione del purificatore d'aria non funziona.</b></p> <p><b>I tasti del telecomando non funzionano (solo IDEAL AP40 PRO).</b></p>	<p><b>È attiva la funzione di blocco?</b></p> <ul style="list-style-type: none"><li>→ Disattivare la funzione di blocco sul telecomando (solo IDEAL AP40 PRO) o via App (funzione F pagina 100).</li><li>→ Scollegare e poi ricollegare il cavo di rete.</li></ul> <p><b>La batteria del telecomando non è inserita? Oppure è vuota?</b></p> <ul style="list-style-type: none"><li>→ Controllare la batteria (CR2025 al litio da 3V).</li></ul> <p><b>Utilizzo corretto?</b></p> <ul style="list-style-type: none"><li>→ Puntare il telecomando verso il purificatore d'aria (pagina 98).</li><li>→ Dopo aver collegato il cavo di rete o aver sostituito il filtro, il funzionamento del telecomando resta bloccato per ca. 10 secondi.</li></ul>

## Possibili guasti

<p><b>Il pulsante di accensione si illumina debolmente o non si illumina affatto.</b></p>	<p><b>Il purificatore d'aria è acceso?</b></p> <p>→ Accendere il purificatore d'aria attivando il pulsante di accensione (pagina 96).</p> <p><b>È attivata la funzione quiet?</b></p> <p>→ Premere una volta il pulsante di accensione, il purificatore d'aria tornerà in modalità automatica.</p> <p>→ Disattivare la funzione quiet selezionando un altro livello del ventilatore via app oppure utilizzando il telecomando (solo IDEAL AP40 PRO).</p>
<p><b>La modalità automatica non funziona correttamente.</b></p>	<p><b>Il purificatore d'aria calibra il sensore di qualità dell'aria. Questo processo avviene alla prima accensione e ogni volta che il dispositivo viene scollegato dalla corrente.</b></p> <p>→ Attendere la conclusione del processo di calibrazione (può durare qualche minuto)</p> <p><b>Il sensore di qualità dell'aria non riconosce in modo affidabile la qualità dell'aria.</b></p> <p>→ Scollegare brevemente il dispositivo dalla rete per ricalibrare il sensore di qualità dell'aria.</p>
<p><b>Gli odori non vengono filtrati bene.</b></p>	<p><b>Il purificatore d'aria è costantemente esposto a forti odori?</b></p> <p>→ È necessario cambiare il filtro (pagina 101-102), poiché il filtro a carbone attivo è saturo e non è più in grado di garantire una purificazione affidabile dell'aria.</p> <p><b>Gli odori vengono assorbiti?</b></p> <p>→ Avvicinare maggiormente il purificatore d'aria alla fonte degli odori.</p> <p>→ Impostare manualmente un livello del ventilatore più alto per il purificatore d'aria (pagina 96).</p>

## Possibili guasti

---

**Il purificatore d'aria è molto rumoroso.**

**La cartuccia del filtro è molto sporca?**

→ Utilizzare un aspirapolvere per pulire il pre-filtro.

**Il purificatore d'aria è collocato su una superficie irregolare?**

→ Posizionare il dispositivo su una superficie piana.

**Il purificatore d'aria è impostato con un livello di ventilatore elevato?**

→ Impostare un livello del ventilatore più basso con il pulsante di accensione.

---

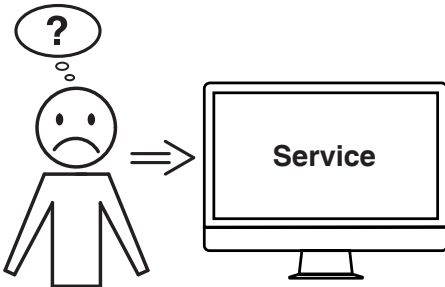



**Nessuna delle soluzioni indicate sopra ha risolto il problema?**



- Contatto: Servizio assistenza
- [www.krug-priester.com](http://www.krug-priester.com)
  - [service@krug-priester.com](mailto:service@krug-priester.com)

## Dati tecnici

### **IDEAL AP30 PRO:**

Tensione di rete	200-240V-50/60Hz / 100-120V-50/60Hz
Potenza assorbita	30W (200-240V) / 25W (100-120V)
Adatto per ambienti grandi	da 20 a 40 m <sup>2</sup> *
Portata d'aria (max.)	310 m <sup>3</sup> /h
Misure (lungh. x largh. x alt.)	298 × 255 × 398 mm
Peso	3,6 kg
Rumorosità ventilatore livello turbo  (max.)	54,2 dB(A)
Rumorosità modalità quiet  (min.)	16,7 dB(A)

### **IDEAL AP40 PRO:**

Tensione di rete	200-240V-50/60Hz / 100-120V-50/60Hz
Potenza assorbita	75W (200-240V) / 55W (100-120V)
Adatto per ambienti grandi	da 30 a 50 m <sup>2</sup> *
Portata d'aria (max.)	440 m <sup>3</sup> /h
Misure (lungh. x largh. x alt.)	298 × 255 × 398 mm
Peso	3,6 kg
Rumorosità ventilatore livello turbo  (max.)	61,7 dB(A)
Rumorosità modalità quiet  (min.)	16,7 dB(A)

Con riserva di modifiche tecniche.

\* Altezza dell'ambiente 2,50 m

---

## Disposizioni di garanzia

La garanzia fornita da IDEAL per il presente dispositivo decorre a partire dalla data di vendita. Le disposizioni di garanzia sono stabilite dalla nostra rappresentanza nazionale.

- Qualora durante il periodo coperto dalla garanzia si dovesse verificare un guasto relativo a materiale o costruzione, IDEAL provvederà a propria discrezione a riparare o sostituire il dispositivo, oppure a risarcirne il prezzo di acquisto.
- Le prestazioni di garanzia possono essere offerte solo in presenza di sufficienti prove, ad es. una ricevuta di acquisto, e se la richiesta viene fatta valere durante il periodo di garanzia.
- La garanzia non copre le parti di usura, né le componenti da rinnovare regolarmente.
- La garanzia decade se il dispositivo non viene montato, utilizzato e pulito/sottoposto a manutenzione in modo conforme (come stabilito dalle istruzioni per l'uso).
- La garanzia decade se il dispositivo non viene collegato a una fonte elettrica corrispondente ai dati riportati sulla targhetta del tipo.

## Stoccaggio

Stoccare il purificatore d'aria preferibilmente nell'imballaggio originale, in un luogo asciutto e non troppo caldo. Per proteggere il carbone attivo imballare ermeticamente la cartuccia del filtro prima dello stoccaggio.

## Ricambi e accessori

I ricambi possono essere acquistati presso il proprio rivenditore specializzato o al sito [www.ideal.de](http://www.ideal.de).

Utilizzare esclusivamente le parti originali del produttore.

## Riparazione

Le riparazioni devono essere eseguite solamente da personale specializzato o dal servizio di assistenza clienti. Questo vale anche per i guasti al cavo di rete. Le riparazioni non conformi possono provocare notevoli rischi all'utilizzatore, oltre a invalidare la garanzia.

## Smaltimento

Non smaltire il presente dispositivo con i rifiuti domestici.

Conferire il dispositivo agli appositi centri di raccolta. La raccolta e il riciclo dei rifiuti elettrici ed elettronici consente di tutelare preziose risorse.

Il materiale dell'imballaggio è riciclabile.

Smaltire l'imballaggio in maniera ecologica ed effettuare la raccolta differenziata.

**Grazie!**





L'azienda Krug + Priester dispone delle seguenti certificazioni:

- Sistema di gestione della qualità secondo la normativa UNI EN ISO 9001:2015
- Sistema di gestione ambientale secondo la normativa UNI EN ISO 14001:2015
- Sistema di gestione dell'energia secondo la normativa UNI EN ISO 50001:2018



**LISTED**  
AIR FILTER E521191



Questa macchina è dotata di marchio GS (Geprüfte Sicherheit) e soddisfa le seguenti direttive CE:

- 2014/35/UE per la sicurezza elettrica
- 2014/30/UE relativa alla compatibilità elettromagnetica.
- 2011/65/EU, 2015/863/EU RoHS.

Le specifiche tecniche sono riportate sulla targhetta del tipo della macchina.

Per richiedere le prestazioni di garanzia, il dispositivo deve essere identificabile attraverso la targhetta del tipo.

Con riserva di modifiche tecniche.

### Dichiarazione CE di conformità

- Si dichiara che il modello della

	GS-IDENT. No.	UL-IDENT. No.
IDEAL AP30 PRO Made in Germany	11731002	10731002
IDEAL AP40 PRO Made in Germany	11731001	10731001

- è conforme alle seguenti disposizioni pertinenti

**2014/35/EU**  
Direttiva Bassa Tensione

**2011/65/EU, 2015/863/EU**  
RoHS direttiva

**2014/30/EG**  
Direttiva sulla Compatibilità Elettromagnetica

- Norme armonizzate applicate in particolare

IEC 61000-3-2; IEC 61000-3-3; EN 61000-3-2; EN 61000-3-3;  
EN 60335-2-65; EN 60335-1;  
EN ISO 13857; EN 55014-1; EN 55014-2;  
BS EN 55014-1; BS EN 55014-2 ;  
BS EN 61000-3-2; BS EN 61000-3-3;  
BS EN 60335-2-65; BS EN 60335-1; BS EN ISO 13857-1

09.02.2022  
Data

- Amministratore -

Rappresentante autorizzato per le documentazioni tecniche

Krug & Priester GmbH & Co. KG  
Simon-Schweitzer-Str. 34  
D-72336 Balingen (Germany)

### NL Gebruiksaanwijzing (112 - 133)

<b>Doelmatig gebruik</b>	<b>113</b>
<b>Veiligheidsinstructies</b>	<b>113</b>
<b>Producteigenschappen</b>	<b>115</b>
<b>Leveringsomvang</b>	<b>115</b>
<b>Uitpakken en opstellen</b>	<b>116</b>
<b>Bediening inbedrijfstelling / ventilatorniveaus</b>	<b>118</b>
<b>Bediening indicatie</b>	<b>119</b>
<b>Indicatie van de luchtkwaliteit</b>	<b>119</b>
<b>Indicatie filtervervangng</b>	<b>119</b>
<b>alleen IDEAL AP 40 PRO:</b>	
<b>Afstandsbediening (bij het eerste gebruik)</b>	<b>120</b>
<b>Afstandsbediening (batterij vervangen)</b>	<b>121</b>
<b>Afstandsbediening (werking)</b>	<b>122</b>
<b>Filtervervangng</b>	<b>123</b>
<b>App-besturing</b>	<b>125</b>
<b>WLAN</b>	<b>125</b>
<b>Reiniging en verzorging</b>	<b>126</b>
<b>Toebehoren</b>	<b>126</b>
<b>Mogelijke storingen</b>	<b>127</b>
<b>Technische gegevens</b>	<b>130</b>





### Voorwoord

Hartelijk dank dat u heeft gekozen voor een apparaat van de firma IDEAL.

### Doelmatig gebruik

- Het apparaat dient uitsluitend voor de zuivering van de ruimtelucht in binnenruimtes.
- Gelieve vóór de inbedrijfstelling van het apparaat in elk geval deze gebruiksaanwijzing te lezen en de veiligheidsinstructies in acht te nemen. De gebruiksaanwijzing moet te allen tijde beschikbaar zijn.



### Veiligheidsinstructies

- Houd verpakkingsmateriaal, zoals bijv. folie, buiten het bereik van kinderen (verstikkingsgevaar)!
- Gelieve deze veiligheidsinstructies in acht te nemen om het risico van brand of een elektrische schok te vermijden. Gebruik het apparaat alleen in gesloten ruimtes.
- Gebruik uitsluitend een contactdoos met de aangegeven spanning (zie typeplaatje).
- Breng geen veranderingen aan en voer geen reparaties uit aan het apparaat.
- Gebruik het apparaat in geen geval als het netsnoer of de netstekker beschadigd is, of als de aansluiting aan de wandcontactdoos niet stevig is.
- Let erop dat het netsnoer tijdens bedrijf niet is ingeklemd of op een andere manier beschadigd kan raken. Leg het snoer zo, dat niemand erover kan struikelen. Belast het netsnoer niet door eraan te trekken.
- Trek als het apparaat langere tijd niet wordt gebruikt of vóór reiniging de stekker uit de contactdoos.
- Raak de stekker of het apparaat niet aan met natte handen.
- Gelieve geen insecticiden te sproeien.
- Gelieve het apparaat niet in te zetten in ruimtes waarin de lucht damp van brandstof, olie of metaalstof kan bevatten.
- Gebruik voor het reinigen geen snel vervliegende vloeistoffen, benzine, kerosine, verfverdunder of polijstpasta. Deze kunnen het oppervlak van het apparaat beschadigen.
- Stel het apparaat in geen geval bloot aan regen, water, natheid of hoge luchtvochtigheid, plaats het niet in de badkamer of in de keuken naast een wasbak of gootsteen.
- Er mogen geen vreemde voorwerpen in de uitlaatroosters terechtkomen.
- Open vuur en vonken moeten worden vermeden.
- Het apparaat is niet geschikt voor het verwijderen van schadelijke gassen (koolmonoxide, bijv. van stookverwarmingen).
- Het apparaat mag niet worden bediend door personen (inclusief kinderen) met verminderde lichamelijke, sensorische of mentale vaardigheden of ontbrekende ervaring en kennis, tenzij op hen toezicht wordt gehouden.

## Veiligheidsinstructies

---



### Veiligheidsinstructies

- Blokkeer de luchtin- en -uitlaat niet.
- Stel de luchtreiniger niet bloot aan direct zonlicht, open vuur of warmte.
- Gebruik de luchtreiniger alleen in gesloten interieurs en binnen de gespecificeerde technische gegevens. Niet-doelmatig gebruik kan gezondheid en leven in gevaar brengen.
- Gebruik het apparaat niet in de buurt van een rookmelder. Wanneer de lucht in de richting van een rookmelder blaast, dan zou het alarm vertraagd of helemaal niet kunnen afgaan.



### Opgelet

Verwondingsgevaar door elektrische schok.

Altijd de netstekker uittrekken vóór:

- verzorging en reiniging
- verplaatsing van het apparaat
- filtervervanging



### Opgelet

- Gebruik in de buurt van de luchtreiniger geen spuitbussen met ontvlambare stoffen!



### Opgelet

- Gebruik geen ontvlambare reinigingsmiddelen.

## Producteigenschappen / Leveringsomvang

---

### Producteigenschappen

- **Indicatie filtervervangings:**
  - De luchtreiniger geeft aan de hand van een oranje knipperende schakeltoets (EASY-Touch) aan dat de filterpatroon moet worden vervangen.
  - **Luchtreiniging op 5 vermogensniveaus**
  - **Luchtreinigingssysteem op 3 niveaus:**  
Voorfilter, HEPA-filter bekleed met actieve kool
  - **360°-smartfilter (filterpatroon: voorfilter, HEPA + actieve kool)**  
Eenvoudige verzorging en vervanging van de filterpatroon.
- 

### Leveringsomvang

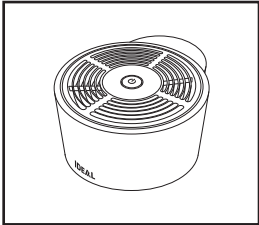

**Luchtreiniger  
(kop van het apparaat)**

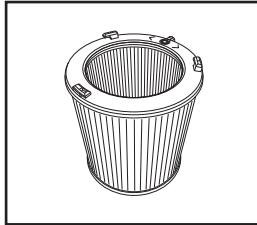

**Filterpatroon**

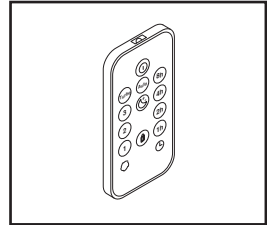

**Afstandsbediening**

- met 3V lithium batterij  
(alleen IDEAL AP40 PRO)

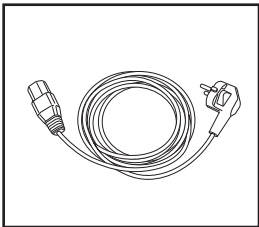

**Netsnoer**

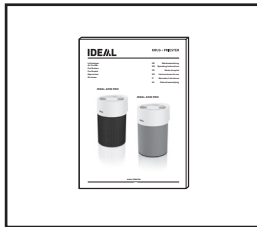

**Gedrukte  
gebruiksaanwijzing**

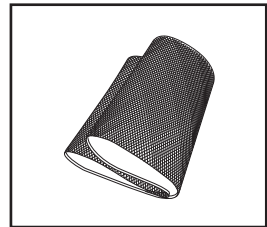

**Premium textielen hoes**

- met klittenbandsluiting  
(alleen IDEAL AP40 PRO)

## Uitpakken en opstellen

### Richtlijnen voor de installatie voor optimale werking:

- Stel het apparaat minstens 10 cm verwijderd van de muur op.
- Vermijd opstellingsplaatsen waar het apparaat zich in een directe luchtstroom (wind) bevindt.
- Vermijd opstelling op plaatsen waar meubels, textiel of andere voorwerpen in contact komen met de luchtin- resp. -uitlaat of deze kunnen blokkeren.
- Stel het apparaat op op een stabiel en vlak oppervlak en zorg voor voldoende luchtcirculatie.

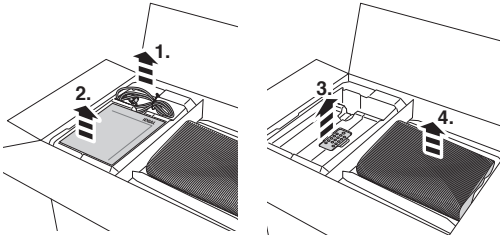

Netsnoer (1.), gebruiksaanwijzing (2.), afstandsbediening (3. alleen IDEAL AP40 PRO) en textielen hoes (4. alleen IDEAL AP40 PRO) eruit nemen.

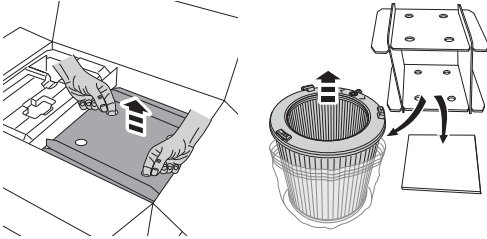

Filterpatroon uit de kartonnen doos tillen, uitpakken en beschermfolie verwijderen.

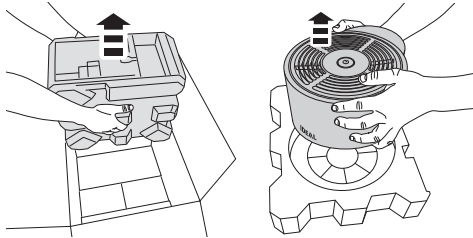

Luchtreiniger (kop van het apparaat) eruit nemen en uitpakken.

## Uitpakken en opstellen

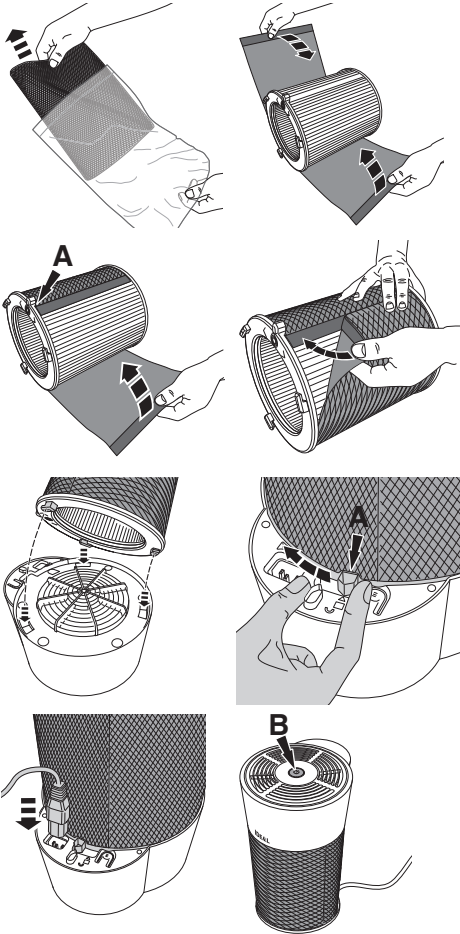

Textielen hoës (alleen IDEAL AP40 PRO) uit de beschermfolie nemen, rond de filterpatroon doen en afsluiten aan de achterkant (afsluitdeel **A**).

Zet de filterpatroon met de drie borgnokken in de daartoe voorziene drie uitsparingen en vergrendel hem aan het afsluitdeel (**A**) .

Netsnoer eerst insteken aan het apparaat en dan aan de contactdoos. Wanneer de filterpatroon ontbreekt of niet correct gemonteerd is, dan knippert de schakeltoets (**B**) rood en de luchtreiniger werkt niet.

### Aanwijzing:

Gebruik de originele verpakking om de luchtreiniger op te bergen als u hem niet het hele jaar door gebruikt. Gelieve ter bescherming van de actieve kool de filterpatroon luchtdicht te verpakken en bewaren.

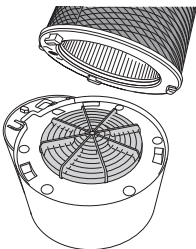

### Veiligheidsinstructie

De inzet van de luchtreiniger zonder volledig en vast aangebrachte bekledingen en beschermafdekkingen (beschermpatroon motor, filterpatroon enz.) is niet toegelaten.

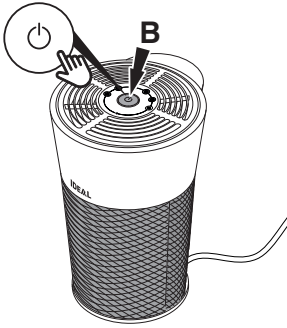

### Inbedrijfstelling / Ventilatorniveaus

1. Netsnoer insteken, schakeltoets (B) aantippen. De luchtreiniger start in de automatische modus (🌀). De schakeltoets brandt.
2. Door de schakeltoets aan te tippen verlaat u de automatische modus. De luchtreiniger loopt nu op ventilatorniveau 1 (🌀). De schakeltoets knippert 1 keer.
3. Door de toets opnieuw aan te tippen wordt het ventilatorniveau verhoogd naar 2 (🌀). De schakeltoets knippert 2 keer. Nog eens drukken verhoogt het niveau naar 3 (🌀) (knippert 3 keer) resp. naar het turboventilatorniveau T (🌀) (knippert 4 keer).
4. Als u de schakeltoets opnieuw aantipt, dan schakelt de luchtreiniger om op de Quiet functie (🌙). De schakeltoets brandt zwak.  
→ De Quiet functie is voorzien voor een bijzonder stil en onopvallend bedrijf (bijv. in slaapkamers). De luchtreiniger schakelt naar het laagste ventilatorniveau.
5. Als de schakeltoets nog eens wordt aangetipt, dan werkt de luchtreiniger weer in de automatische modus (🌀).

#### Aanwijzing:

Door de schakeltoets in te drukken en ingedrukt te houden kan de luchtreiniger worden uitgeschakeld. Aantippen schakelt het apparaat weer in.

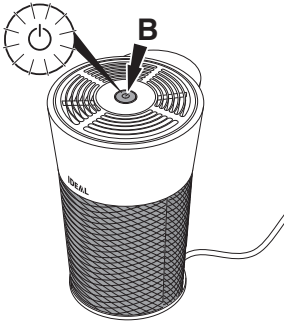

### Indicatie

#### Indicatie van de luchtkwaliteit

De luchtkwaliteit wordt weergegeven in drie kleuren (op alle ventilatorniveaus):

Schakeltoets (B) groen:  
goede luchtkwaliteit

Schakeltoets geel:  
gemiddelde luchtkwaliteit

Schakeltoets rood:  
slechte luchtkwaliteit

#### Indicatie filtervervangning

Een noodzakelijke filtervervangning wordt aangegeven door de oranje knipperende schakeltoets (B) (knippert in intervallen).

- De te verwachten levensduur van de filterpatroon bedraagt ca. 1 jaar (al naargelang loop- en reinigingsprestaties).
- Als geuren niet meer worden uitgefilterd of als het filter onaangename geuren verspreidt, dan moet de filterpatroon vroeger worden vervangen.
- Gebruik alleen originele IDEAL-filterpatronen. Het apparaat werkt alleen met een originele IDEAL-filterpatroon.

Aanwijzing:

Wanneer de filterpatroon ontbreekt of niet correct gemonteerd is, dan knippert de schakeltoets rood en de luchtreiniger werkt niet.

## Afstandsbediening (alleen IDEAL AP40 PRO)

---

### Inzet van de batterij

- Gebruik voor de afstandsbediening altijd 3V lithium batterijen CR2025.
- De inzet van verkeerde batterijen kan tot uitlopende vloeistof en/of schade leiden.
- Wanneer de afstandsbediening gedurende een langere periode niet wordt gebruikt, neem de batterij dan eruit.

### Ongeschikte opstelling

- Er mogen zich tijdens de bediening geen objecten of meubels tussen afstandsbediening en luchtreiniger bevinden.
- De luchtreiniger mag niet in direct invallende zonnestralen worden geplaatst. De werking van de infrarood ontvanger kan daardoor negatief worden beïnvloed.
- Niet op plaatsen waar TL-buizen flikkeren omdat ze defect of oud zijn.
- Bewaar de afstandsbediening niet in direct zonlicht noch in de buurt van verwarmingen/verwarmingsapparaten.

### Bij het eerste gebruik

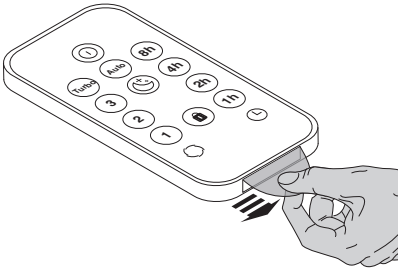

De afstandsbediening bezit een reeds geïnstalleerde lithium batterij CR2025. **Verwijder de beschermbegel** om de batterij in de afstandsbediening te activeren.

---

### Correcte hantering

- Wijs met de afstandsbediening naar de luchtreiniger (schakeltoets **B**).

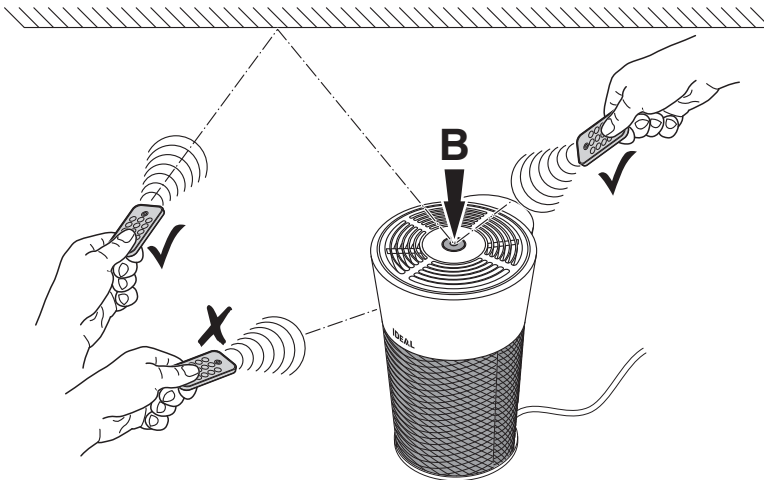



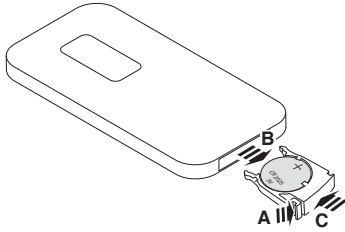

### Batterij vervangen

- Open het batterijvak door erop te drukken (A) en het tegelijkertijd eruit te trekken (B). Neem de lege batterij eruit.
- Plaats een nieuwe batterij in het batterijvak en let daarbij op de aangegeven polariteit (+ / -).
- Gebruik altijd 3V lithium batterijen CR2025.
- Schuif het batterijvak weer in de houder (C).

### Belangrijke instructies voor batterijen en de verwerking daarvan





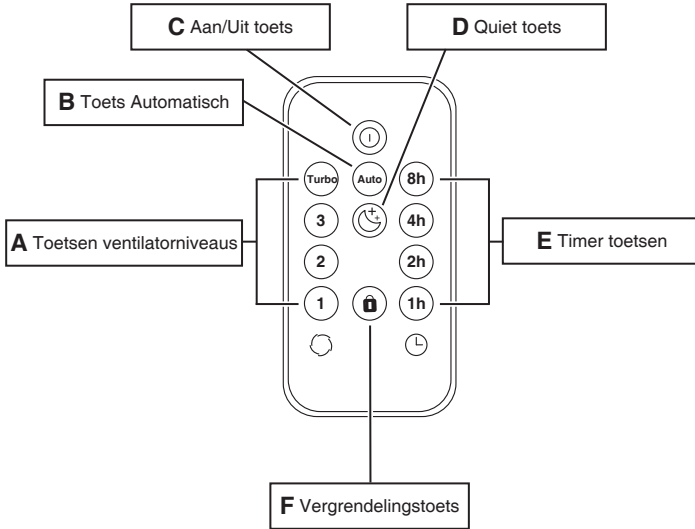

Batterijen horen NIET bij het huisvuil. Als consument bent u wettelijk verplicht om verbruikte batterijen in te leveren voor vakkundige verwerking. U kunt uw batterijen afgeven bij de openbare inzamelpunten in uw gemeente en overal waar batterijen van hetzelfde type worden verkocht.

- Let absoluut op de juiste polariteit van de batterijen. Verkeerd geplaatste batterijen kunnen onherstelbare beschadiging van het apparaat tot gevolg hebben – brandgevaar.
- Probeer niet om batterijen te openen of te beschadigen en gooi ze niet in het vuur.
- Batterijen waaruit vloeistof lekt zijn gevaarlijk. Raak deze alleen aan met geschikte handschoenen.
- Batterijen horen niet thuis in de handen van kinderen.
- Neem de batterijen uit het apparaat als u het langere tijd niet gebruikt.

## Afstandsbediening (alleen IDEAL AP40 PRO)



### Functie

- A:** Het gewenste ventilatorniveau  kan direct worden geselecteerd.
- B:** Schakelt de luchtreiniger in automatische modus .
- C:** Schakelt de luchtreiniger Aan/Uit .
- D:** Schakelt de luchtreiniger in de Quiet modus .
- E:** De gewenste timer tijd  kan direct worden geselecteerd.  
Als de timer toets wordt ingedrukt bij ingeschakelde luchtreiniger, dan wordt de 'Uitschakel timer' geactiveerd → na de ingestelde tijd wordt de luchtreiniger uitgeschakeld.  
Als de timer toets wordt ingedrukt bij uitgeschakelde luchtreiniger, dan wordt de 'Inschakel timer' geactiveerd → na de ingestelde tijd wordt de luchtreiniger ingeschakeld.  
Visualisering alleen in de app (smartphone/tablet).
- F:** Na activeren van de vergrendelingstoets  is de schakeltoets van de luchtreiniger geblokkeerd. Door opnieuw op de vergrendelingstoets te drukken wordt de blokkering opgeheven.  
De blokkering kan eveneens worden opgeheven door de luchtreiniger te scheiden van het net.

### Aanwijzing:

Bij activering van de afstandsbediening licht als ontvangstbevestiging de schakeltoets aan de luchtreiniger ca. 1 seconde wit op. Als de schakeltoets van de luchtreiniger wordt ingedrukt bij geactiveerde vergrendelingsfunctie, dan licht deze kort rood op.

## Filtervervangng

**Filtervervangng** (bijv. na oplichten van de indicatie voor filtervervangng, zie pagina 119)

### Aanwijzing:

Er kunnen alleen originele IDEAL-filterpatronen (bestelling op [www.ideal.de](http://www.ideal.de)) worden gebruikt. De filterpatroon kan zonder gereedschap worden vervangen.

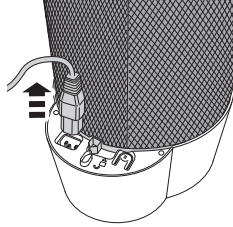
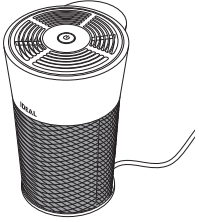

**⚠ OPGELET!**

**Netstekker uit de contactdoos trekken.**  
Zet de luchtreiniger op de kop. Trek de netstekker aan het apparaat uit.

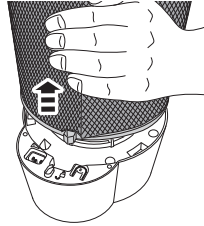
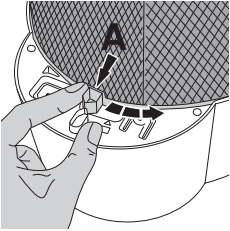

Ontgrendel de filterpatroon aan het afsluitdeel (A)  en neem hem eraf.

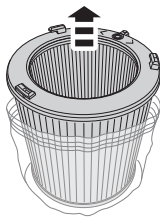
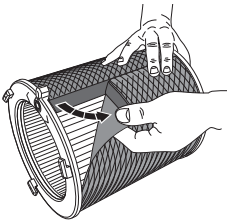

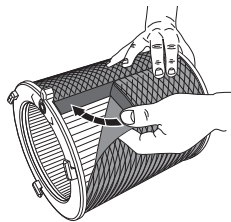
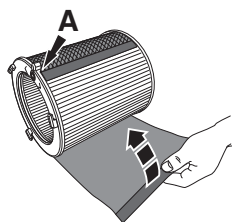

Neem de textielen hoos (alleen IDEAL AP40 PRO) eraf. Verwijder de beschermfolie van de nieuwe filterpatroon.

## Filtervervangng

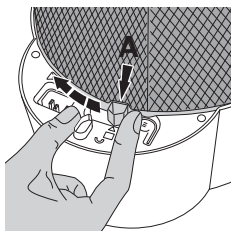
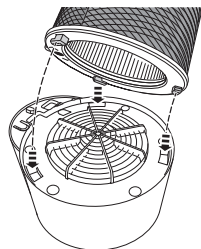

Breng de textielen hoës (alleen IDEAL AP40 PRO) weer aan rond de filterpatroon en sluit deze af aan de achterkant (afsluitdeel **A**).



Zet de filterpatroon met de drie borgnokken in de daartoe voorziene drie uitsparingen en vergrendel hem aan het afsluitdeel (**A**) .

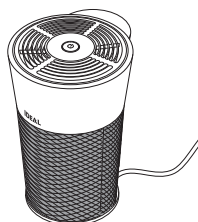
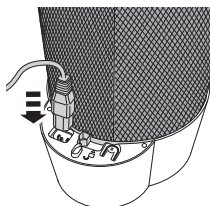

Netsnoer eerst insteken aan het apparaat en dan aan de contactdoos.  
Het apparaat werkt alleen als de filterpatroon correct is gemonteerd.

### Aanwijzing:

De luchtreiniger herkent zelf dat er een nieuwe IDEAL-filterpatroon werd ingezet en zet de indicatie voor filtervervangng automatisch terug.

IDEAL-filterpatroon

Best.- nr. 7310 099

## App-besturing / WLAN

---

### App-besturing

Uw luchtreiniger kan optioneel ook met de 'IDEALAIRPRO' - app via uw smartphone/tablet worden bediend (iOS/Android).



### WLAN

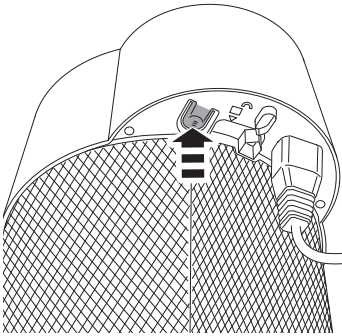

### WLAN-status afvragen:

De luchtreiniger is ingeschakeld.

WLAN-toets aantippen

→ WLAN is geactiveerd als de schakeltoets blauw knippert

→ WLAN is gedeactiveerd als de schakeltoets wit knippert

### WLAN activeren/deactiveren

De luchtreiniger is ingeschakeld.

WLAN-toets aantippen en tijdens het knipperen (schakeltoets, blauw of wit) de WLAN-toets nog eens aantippen om het WLAN te activeren resp. te deactiveren.

### WLAN terugzetten:

De luchtreiniger is ingeschakeld. WLAN is geactiveerd.

Schakeltoets indrukken en ingedrukt houden en gelijktijdig de WLAN-toets indrukken en ingedrukt houden, tot de schakeltoets roze knippert.

### Reiniging en verzorging

 **OPGELET: Vóór reinigings- en verzorgingswerkzaamheden de netstekker uittrekken!**

- Vervang de filterpatroon zodra de indicatie voor filtervervangning (pagina 119) oplicht. De gemiddelde levensduur van het filter bedraagt ca. 1 jaar (al naargelang loop- en reinigingsprestaties).
  - Reinig de behuizing van de luchtreiniger met een doekje dat niet pluist en licht bevochtigd is met zeepsop.
  - Reinig het voorfilter van de filterpatroon met een stofzuiger.
  - Gebruik geen oplosmiddelen. Deze zouden het oppervlak van de behuizing kunnen aantasten.
  - Bescherm de luchtreiniger tegen water.
  - Vermijd het gebruik van siliconehoudende stoffen, aangezien hierdoor de sensor voor luchtkwaliteit onherstelbaar kan worden beschadigd.
  - Test de werking van de sensor voor luchtkwaliteit niet met sterk gedoseerde gassen of alcohol, aangezien de sensor daardoor onherstelbaar zou kunnen worden beschadigd.
  - Reinig de textielen hoes met een stofzuiger.
  - Indien nodig kan de textielen hoes ook met de handwas worden gereinigd (neem daarvoor de verzorgingsinstructies op het etiket in acht).
- 

### Toebehoren

Toebehoren kunt u aankopen via uw speciaalzaak of op [www.ideal.de](http://www.ideal.de).

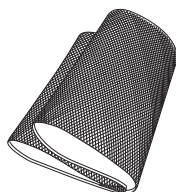

Premium textielen hoes

Best. nr. 7310 108

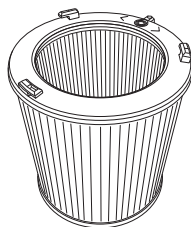

IDEAL-filterpatroon

Best. nr. 7310 099

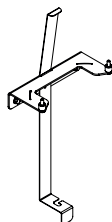

Wall mount

Best. nr. 7310 010

## Mogelijke storingen

<p><b>Luchtreiniger kan niet worden ingeschakeld.</b></p> <p><b>Knippert de schakeltoets rood en de luchtreiniger werkt niet.</b></p>	<p><b>Is het netsnoer aan de achterkant van het apparaat goed aangesloten?</b></p> <ul style="list-style-type: none"><li>→ Controleer of het netsnoer geen beschadigingen vertoont.</li><li>→ Controleer beide uiteinden van het netsnoer. Controleer of deze zijn ingestoken en er een stroomverbinding is gemaakt (pagina 117).</li></ul> <p><b>Is er een originele IDEAL-filterpatroon ingezet? Is de filterpatroon er ook correct ingezet?</b></p> <ul style="list-style-type: none"><li>→ Controleer of er een originele IDEAL-filterpatroon is ingezet.</li><li>→ Controleer of de filterpatroon met alle 3 de borgnokken vastgeklikt en helemaal vergrendeld is (pagina 117).</li></ul>
<p><b>De schakeltoets van de luchtreiniger werkt niet.</b></p> <p><b>De toetsen van de afstandsbediening werken niet (alleen IDEAL AP40 PRO).</b></p>	<p><b>Is de vergrendelingsfunctie geactiveerd?</b></p> <ul style="list-style-type: none"><li>→ Deactiveer de vergrendelingsfunctie aan de afstandsbediening (alleen IDEAL AP40 PRO) of via de app (functie F pagina 122).</li><li>→ Netsnoer eenmaal uittrekken en dan weer insteken.</li></ul> <p><b>Is de batterij van de afstandsbediening niet erin geplaatst? Of leeg?</b></p> <ul style="list-style-type: none"><li>→ Controleer de batterij (3V lithium CR2025).</li></ul> <p><b>Correcte hantering?</b></p> <ul style="list-style-type: none"><li>→ Wijs met de afstandsbediening naar de luchtreiniger (pagina 120).</li><li>→ Na het aansluiten van het netsnoer of een filtervervangning is de werking van de afstandsbediening ca. 10 seconden geblokkeerd.</li></ul>

## Mogelijke storingen

<p><b>De schakeltoets brandt zwak of helemaal niet.</b></p>	<p><b>Is de luchtreiniger ingeschakeld?</b></p> <p>→ Schakel de luchtreiniger in door de schakeltoets (pagina 118) te activeren.</p> <p><b>Is de Quiet functie geactiveerd?</b></p> <p>→ Tip de schakeltoets eenmaal aan, de luchtreiniger schakelt verder naar de automatische modus.</p> <p>→ Deactiveer de Quiet functie door een ander ventilatorniveau te selecteren via de app resp. aan de afstandsbediening (alleen IDEAL AP40 PRO).</p>
<p><b>De automatische modus functioneert niet correct.</b></p>	<p><b>De luchtreiniger kalibreert de sensor voor luchtkwaliteit. Dit gebeurt bij het eerste inschakelen en na elke scheiding van het net.</b></p> <p>→ Wacht tot het kalibratieproces is afgesloten (kan enkele minuten duren).</p> <p><b>De sensor voor luchtkwaliteit herkent de luchtkwaliteit niet betrouwbaar.</b></p> <p>→ Kalibreer de sensor voor luchtkwaliteit nieuw door hem kort van het net te scheiden!</p>
<p><b>Geuren worden slecht gefilterd.</b></p>	<p><b>Is de luchtreiniger permanent blootgesteld aan sterke geuren?</b></p> <p>→ Een filtervervanging (pagina 123-124) is noodzakelijk, aangezien het actieve koolfilter verzadigd is en een betrouwbare luchtreiniging daardoor niet meer is gegarandeerd.</p> <p><b>Worden de geuren wel echt geabsorbeerd?</b></p> <p>→ Plaats de luchtreiniger dicht bij de bron van de geur.</p> <p>→ Schakel de luchtreiniger handmatig op een hoger ventilatorniveau (pagina 118).</p>



## Mogelijke storingen

---

**De luchtreiniger maakt veel lawaai.**

**Is de filterpatroon sterk vervuild?**

→ Reinig het voorfilter met een stofzuiger.

**Staat de luchtreiniger op een oneffen oppervlak?**

→ Zet het apparaat op een effen oppervlak.

**Werkt de luchtreiniger op een hoog ventilatorniveau?**

→ Stel met de schakeltoets een lager ventilatorniveau in.

---

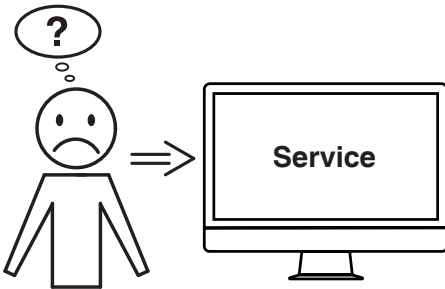

**Helpt geen van de vorige genoemde probleemoplossingen?**

→ Contact: Service



• [www.krug-priester.com](http://www.krug-priester.com)

• [service@krug-priester.com](mailto:service@krug-priester.com)



## Technische gegevens

---

### **IDEAL AP30 PRO:**

Netspanning	200-240V-50/60Hz / 100-120V-50/60Hz
Vermogensopname	30W (200-240V) / 25W (100-120V)
Geschikt voor ruimtes	20 tot 40 m <sup>2</sup> *
Luchtdebiet (max.)	310 m <sup>3</sup> /h
Afmetingen (L x B x H)	298 x 255 x 398 mm
Gewicht	3,6 kg
Volume turboventilatorniveau  (max.)	54,2 dB(A)
Volume Quiet modus  (min.)	16,7 dB(A)

### **IDEAL AP40 PRO:**

Netspanning	200-240V-50/60Hz / 100-120V-50/60Hz
Vermogensopname	75W (200-240V) / 55W (100-120V)
Geschikt voor ruimtes	30 tot 50 m <sup>2</sup> *
Luchtdebiet (max.)	440 m <sup>3</sup> /h
Afmetingen (L x B x H)	298 x 255 x 398 mm
Gewicht	3,6 kg
Volume turboventilatorniveau  (max.)	61,7 dB(A)
Volume Quiet modus  (min.)	16,7 dB(A)

Technische wijzigingen voorbehouden.

\* Bij een hoogte van 2,50 m

---

## Garantievoorwaarden

IDEAL geeft op dit apparaat een garantie vanaf de verkoopdatum.

De garantievoorwaarden zijn vastgelegd door onze nationale vertegenwoordiging.

- Indien binnen de garantieperiode een materiaal- of constructiefout optreedt, zal IDEAL naar eigen goeddunken het apparaat repareren, vervangen of de koopsom van het apparaat vergoeden.
- Aanspraak op de garantie kan alleen worden gemaakt als voldoende bewijzen, zoals een bon, worden overlegd en de aanspraak binnen de garantieperiode wordt gemaakt.
- De garantie geldt niet voor slijtdelen en niet voor onderdelen die regelmatig vervangen moeten worden.
- De garantie vervalt als het apparaat niet correct (volgens de gebruiksaanwijzing) wordt geplaatst, ingezet en gereinigd/verzorgd.
- De garantie vervalt als het apparaat wordt aangesloten op een stroombron die niet overeenkomt met het typeplaatje.

## Opslaan

Bewaar de luchtreiniger bij voorkeur in de originele verpakking op een droge, niet te warme plaats. Gelieve ter bescherming van de actieve kool de filterpatroon luchtdicht te verpakken en bewaren.

## Onderdelen en toebehoren

Onderdelen kunt u aankopen via uw speciaalzaak of op [www.ideal.de](http://www.ideal.de).

Er mogen alleen originele delen van de fabrikant worden ingezet.

## Reparatie

Reparaties mogen alleen vakpersoneel of de klantendienst uitvoeren. Dit geldt ook voor een defect netsnoer. Door ondeskundige reparaties kunnen aanzienlijke gevaren voor de gebruiker ontstaan en het recht op garantie vervalt.

## Verwerking

Dit apparaat mag niet worden verwerkt met het huisvuil! Gelieve het in te leveren bij de daartoe voorziene inzamelpunten! Het inzamelen en recyclen van elektrisch en elektronisch afval spaart waardevolle grondstoffen!

Het verpakkingsmateriaal kan opnieuw worden gebruikt. Verwerk de verpakking milieuvriendelijk en geef deze af bij een recyclepunt.

**Bedankt!**





De onderneming Krug + Priester heeft de volgende certificeringen:

- Kwaliteitsmanagementsysteem volgens DIN EN ISO 9001:2015
- Milieumanagementsysteem volgens DIN EN ISO 14001:2015
- Energiemanagementsysteem volgens DIN EN ISO 50001:2018





**LISTED**  
AIR FILTER E521191



Deze machine is GS-getest en komt overeen met de volgende EG-richtlijnen:

- 2014/35/EU voor elektrische veiligheid
- 2014/30/EU voor elektromagnetische compatibiliteit
- 2011/65/EU, 2015/863/EU

Gelieve de specifieke technische gegevens af te leiden uit de opgaven op het typeplaatje van de machine.

Om een beroep te doen op het recht op garantie moet het apparaat aan de hand van het typeplaatje kunnen worden geïdentificeerd. Technische wijzigingen voorbehouden.

### EG-verklaring van overeenstemming

- Hiermede verklaren wij, dat de in de handel gebrachte machine

	GS-IDENT. Nr.	UL-IDENT. Nr.
IDEAL AP30 PRO Made in Germany	11731002	10731002
IDEAL AP40 PRO Made in Germany	11731001	10731001

- voldoet aan de eisen van de in het vervolg genoemde bepalingen

**2014/35/EU**  
Richtlijn voor lage voltage

**2011/65/EU, 2015/863/EU**  
RoHS richtlijn

**2014/30/EG**  
EMV elektromagnetische compatibiliteitsrichtlijn

- Gebruikte geharmoniseerde normen, in het bijzondere

IEC 61000-3-2; IEC 61000-3-3; EN 61000-3-2; EN 61000-3-3;  
EN 60335-2-65; EN 60335-1;  
EN ISO 13857; EN 55014-1; EN 55014-2;  
BS EN 55014-1; BS EN 55014-2 ;  
BS EN 61000-3-2; BS EN 61000-3-3;  
BS EN 60335-2-65; BS EN 60335-1; BS EN ISO 13857-1

09.02.2022  
Datum

- Directeur -

Geautoriseerde vertegenwoordiging voor technische documentatie:

Krug & Priester GmbH & Co. KG  
Simon-Schweitzer-Str. 34  
D-72336 Balingen (Germany)

---

Notizen:  
Remarks:  
Notes :  
Notas:  
Notizia:  
Notities:

---

Notizen:  
Remarks:  
Notes :  
Notas:  
Notizia:  
Notities:

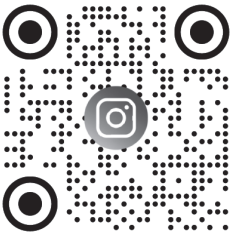

**ideal\_luftreiniger**



**@idealluftreiniger**

## **KRUG+PRIESTER**

Krug & Priester GmbH & Co. KG  
Simon-Schweitzer-Str. 34  
D-72336 Balingen (Germany)  
[www.krug-priester.com](http://www.krug-priester.com)