

IDEAL 2270
IDEAL 2270 CC

IDEAL 2240
IDEAL 2240 CC



IDEAL 2260
IDEAL 2260 CC

لهذه الآلة (آلة إفناء الملفات) تضمن شركة كروج
وبريستر المساهمة المحدودة Priestler & Krug
Co. KG & GmbH في مدينة بالينجين Balingen توفر
قطع الغيار لمدة لا تقل عن 15 عاماً ابتداءً من تاريخ
الإنتاج. بالنسبة لأصناف الحماية P-1 وحتى P-5 (حسب
المعيار DIN 66399) فإن شركة كروج وبريستر تقدم
كفالة ضد إنكسار القواطع على طول مدة الاستخدام
مادام الإستهام موافقاً للقواعد (أنظر صفحة رقم 3).
في حالة أصناف الحماية P-6 و P-7 (حسب

Krug & Priester GmbH & Co. KG, Balingen warrants for at least 15 years, from date of production, the availability of spare parts for this paper shredder.
For security levels P-1 to P 5 (according to DIN 66399) Krug & Priester grant a lifelong warranty against any breakage on the cutting shafts (see page 3) definition of normal use.
For the security levels P-6 and P-7 (according to DIN 66339) grant Krug & Priester a 2 year warranty against any breakage on the cutting shafts see definition of normal use.

تعريف الاستخدام العادي:

1. هذه الفرامة صالحة للتخلص من الورق.
2. الشفرات القاطعة – و المصنوعة من المعدن المقوى- قادره على فرم الكبسات في حالة نسيان بعضها بالورق عند فرمه.
3. و بالاعتماد على حجم الراس المستخدم بالفرم. يمكن اتلاف كميته قليله من الاقراص المدمجه, بطاقات اعتماد , و بطاقات العمل حتى و لو بشكل جزئي . لمعرفة اذا كانت الفرامة التي تمتلكها قادره على فرم المواد السابق ذكرها , الرجاء زيارة موقعنا الالكتروني على www.ideal.de

Definition of normal use:

1. This paper shredder is suitable for the destruction of paper.
2. The cutting shafts, which are made of special hardened steel, are unaffected by small quantities of paper clips and staples.
3. Depending on the shred size produced by the cutting head, small quantities of CDs, DVDs, credit cards, customer cards and disks can be partially destroyed. To find out whether your shredder is capable of shredding these kinds of data carriers, please check at www.ideal.de.

IDEAL 2240 • IDEAL 2260 • IDEAL 2270



نرجو قراءة تعليمات السلامة و الامان قبل تشغيل الماكينه , و نرجو الالتزام بتعليمات السلامة و التاكيد من توفر هذه المعلومات دائما بالقرب من الاله

Please read these operating instructions before putting the machine into operation and observe the safety precautions. The operating instructions must always be available.



تجنب قيام الأطفال بتشغيل الماكينة

Children must not operate the machine!



تجنب الاقتراب من فتحة التغذية في الجزء المخصص للتقطيع

Do not reach into the feed-opening of the cutting head!





الشعر الطويل يمكن أن يعلق في الجزء المخصص للتقطيع

Long hair can become entangled in cutting head!



احرص على إبعاد الثياب وخاصة ربطات العنق بعيدا عن الماكينة

Take care of ties and other loose pieces of clothing!



IDEAL 2240 • IDEAL 2260 • IDEAL 2270



كن حريصا أثناء استعمال الماكينة وتجنب سقوط المجوهرات بها

Be careful of loose jewellery!

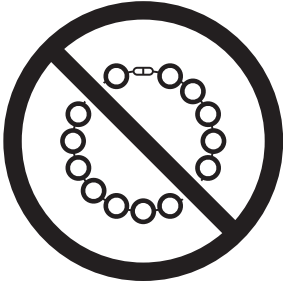

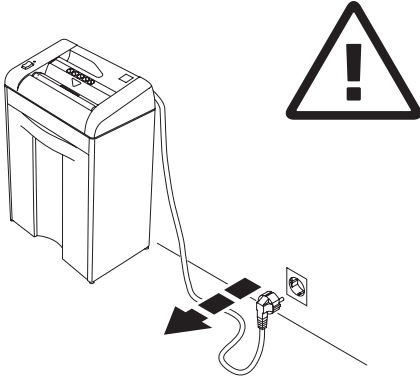

قم بإزالة القابس قبل تنظيف الماكينة
لا تقم بعملية الإصلاح أو الصيانة بنفسك
(أنظر صفحة رقم 18).

Remove the plug before cleaning the machine!
Do not perform any repairs on the document shredder! (See page 18).

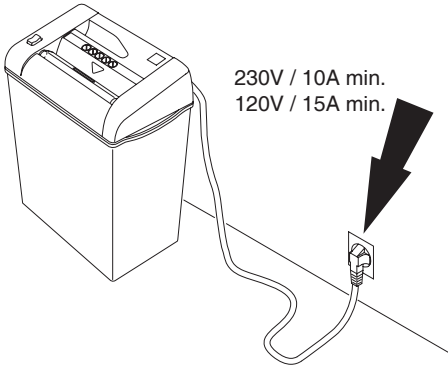

تأكد من توصيل جميع ملحقات الماكينة بشكل صحيح

Ensure free access to mains

230V / 10A min.
120V / 15A min.

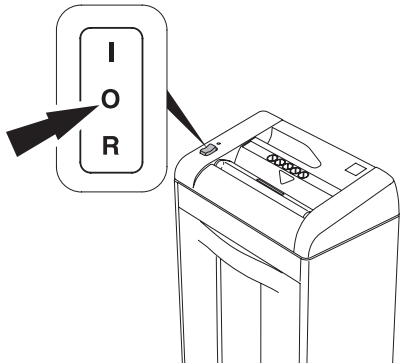

يقف التشغيل عند عدم الإستخدام لفترة طويلة.
بعد ذلك لا تستهلك الآلة أية طاقة كهربائية.

When not in use for a longer time switch off.
There will be no power consumption any more.

IDEAL 2240 • IDEAL 2260 • IDEAL 2270

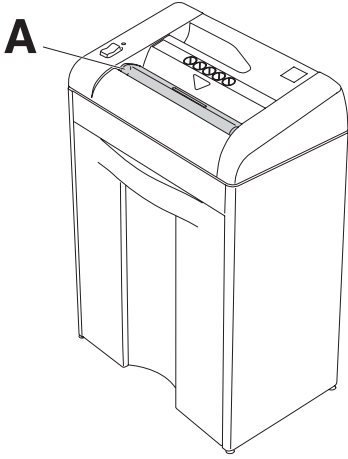

لا تقم بتشغيل الماكينة بدون استخدام روفرر السلامة "A"

Do not operate the machine without the safety flap (A).

IDEAL 2240

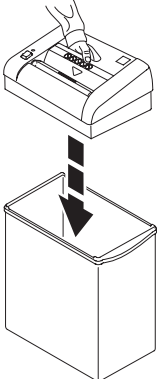

IDEAL 2260 IDEAL 2270

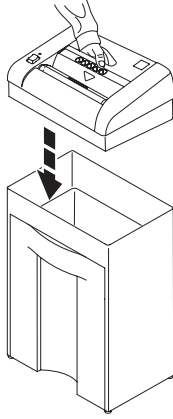

قم بوضع الماكينة على مكان ثابت

Place machine onto the shred bin or cabinet.

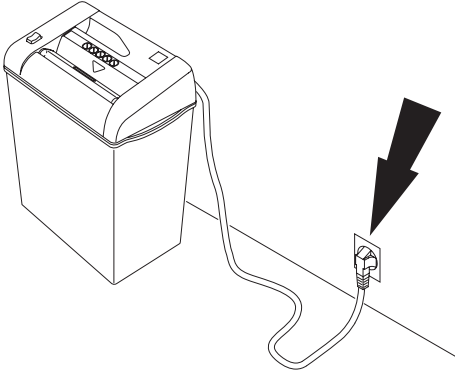

قم بتوصيل المقبس إلى مصدر الكهرباء

Plug into the wall socket

IDEAL 2240 • IDEAL 2260 • IDEAL 2270

IDEAL 2240, IDEAL 2260

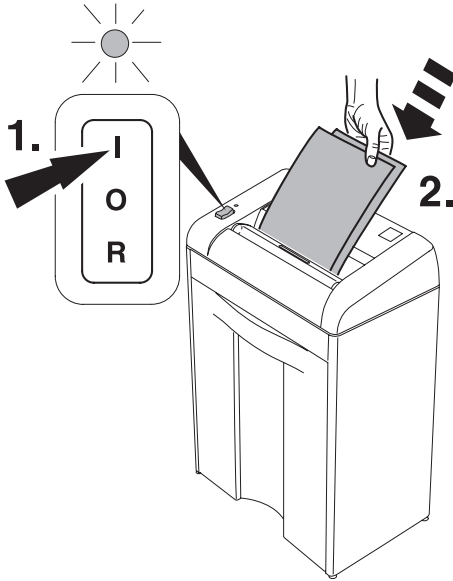

تكون الآلة جاهزة للتشغيل إذا كان مفتاح التشغيل على وضع "I". يضيئ مؤشر أخضر (1). تشغيل تلقائي عند إدخال الورق أو CD أو DVD أو بطاقات الإئتمان (2). توقف تلقائي عند الإنتهاء من تقطيع الورق و CD و DVD و بطاقات الإئتمان. إيقاف التشغيل عند عدم الإستخدام لفترة طويلة. بعد ذلك لا تستهلك الآلة أية طاقة كهربائية.

Turn the main switch to position "I": The green control light will light (1). Ready for operation. Starts automatically when paper, CD/DVD credit cards are inserted (2). Stops automatically when no further paper, CD DVD/credit cards are inserted. When not in use for a longer time switch off. There will be no power consumption any more.

IDEAL 2270

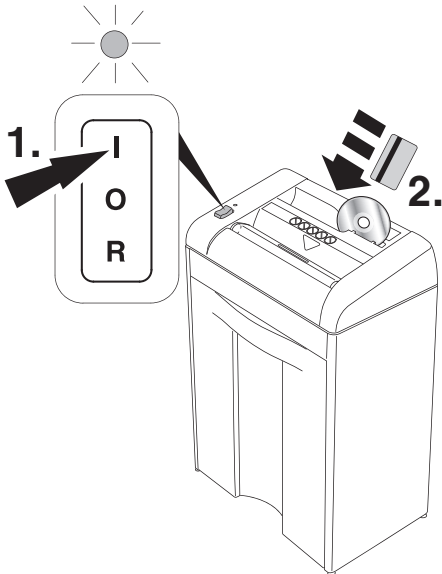

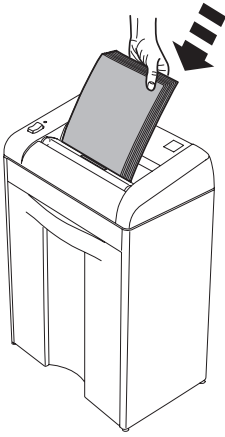
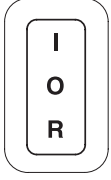

يتم إيقاف الماكينة أوتوماتيكيا إذا تم إدخال كمية من الورق اكبر من اللازم

Stops automatically if too much paper is inserted. (Machine blocks).

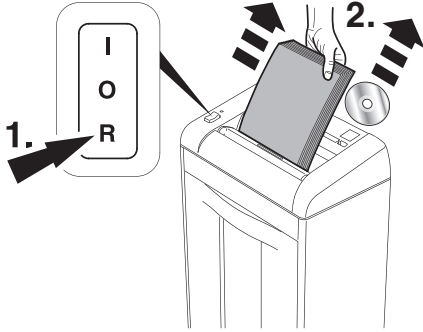

المرجو الضغط على مفتاح الإلتجاه العكسي " R " (1). إزالة الورق (2). إعادة تشغيل الجهاز (3) ثم وضع كمية قليلة من الورق (4).

أقراص DVD/ CD:

إذا توقفت الآلة أثناء تقطيع أقراص DVD/ CD ينبغي الضغط على مفتاح الإلتجاه العكسي " R ".

Press reverse button (1.) and remove paper (2.). Reset by pressing the rocker switch to position "I" (3.). Re-feed the paper in smaller quantities (4.).

CD/DVD:

Should a CD/DVD cause a jam when being destroyed, press the reverse button "R"

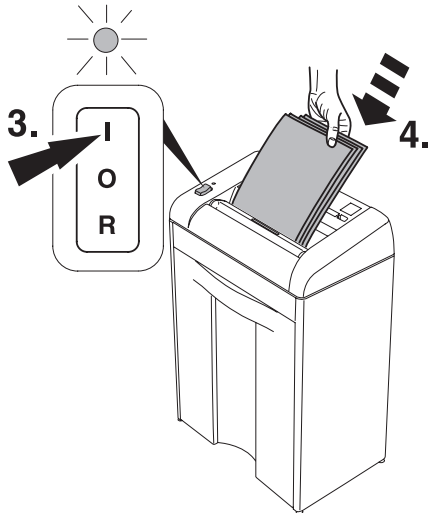

IDEAL 2240 • IDEAL 2260 • IDEAL 2270

IDEAL 2240

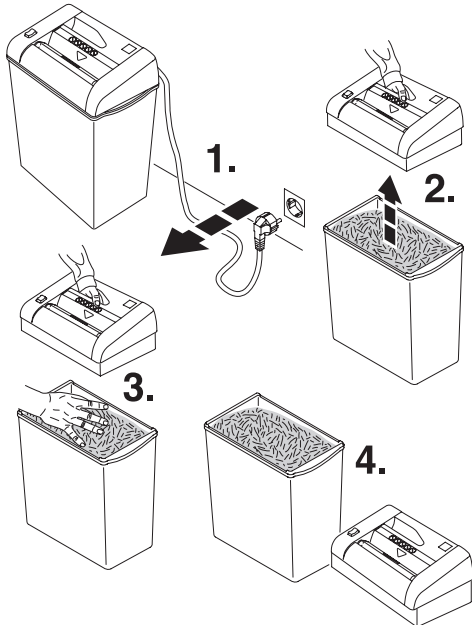

إذا امتلأ وعاء التجميع، ينبغي تفريره.
 أنظر إلى مستوى امتلاء الوعاء عبر النافذة (A)،
 خاص فقط بأصناف (IDEAL 2260, IDEAL 2270).
 أخذ وتفرير وعاء التجميع الخاص بأقراص CD
 و DVD و بطاقات الإئتمان (B) صنف (IDEAL 2270).

Empty the shred bin when it is full.
 (Level can be seen in the window (A), only
 IDEAL 2260, IDEAL 2270).
 Remove and empty the shred bin for CD
 DVD (B) (IDEAL 2270).

IDEAL 2260
 IDEAL 2270

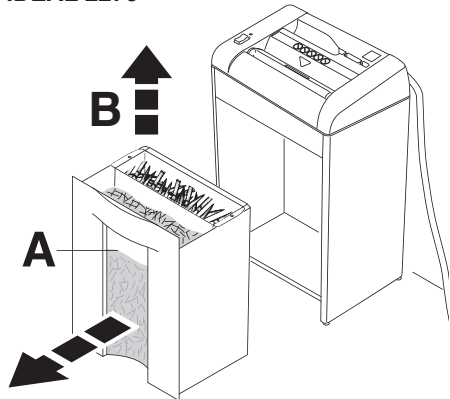

قطع على التوالي

Straight cut

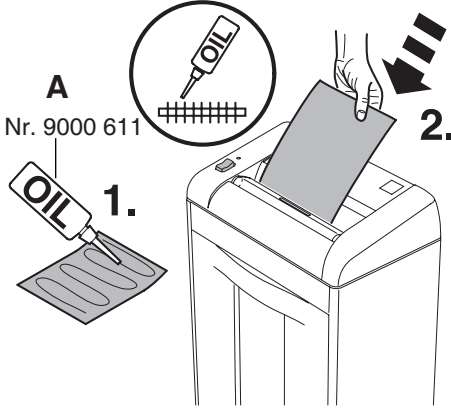

عند انخفاض مستوى أداء الآلة أو بعد امتلاء وعاء التجميع المرجو دهن أداة القص بالزيت (أنظر الصورة). المرجو استخدام مزيتة (A) عند القص على شكل أنسوطية! في حالة القص على شكل أجزاء المرجو استخدام أوراق زيتية (B) أو مزيتة (A)!

رقم الطلب (أنظر صفحة 19)

If the sheet capacity reduces or after the shred bin is emptied oil the shredding mechanism! (see picture)
With straight cut use the oiler (A)
With particle cut use the oiler or oil sheets (B)
Order no. see page 19.

قطع الجسيمات

Particle cut

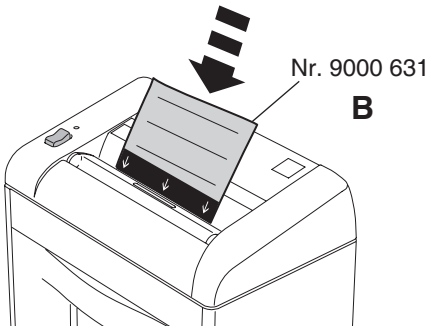



من حين لآخر ينبغي تنظيف مخرج أداة القص.

- فصل التيار الكهربائي
 - إزالة بقايا الورق باستخدام فرشاة
- إنتباه: خطر الإصابة!**

From time to time clean the output area of the cutting head.

- Disconnect from the mains.
- Remove paper debris with a brush.

Danger of injury!

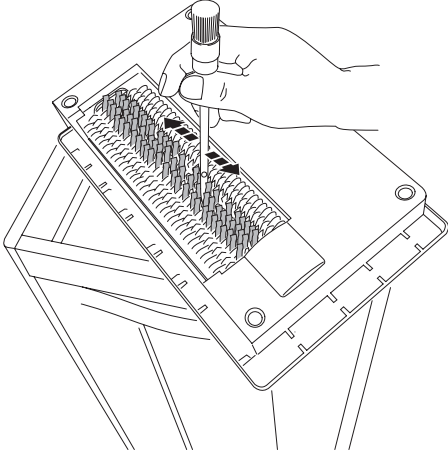

الماكينة لا تعمل

Machine will not start

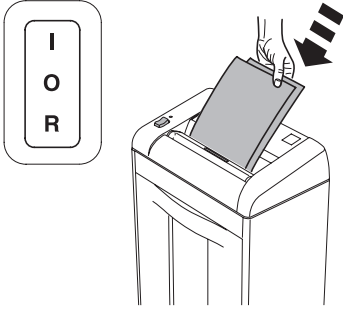

هل تم توصيل الماكينة بالكهرباء ؟

Is the machine plugged in?

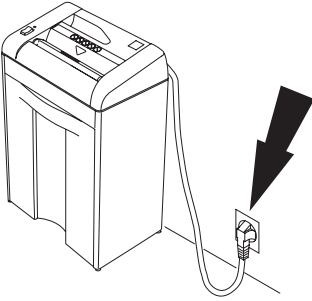

A

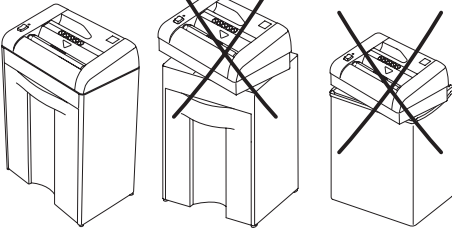

تأكد من أن الآلة موضوعة بشكل صحيح على وعاء التجميع أو الخزانة الأرضية (A).
تأكد من أن وعاء التجميع داخل مكانه الصحيح.
(B). (IDEAL 2260, IDEAL 2270)

Machine is placed correctly on the shred bin or cabinet? (A)
Shred bin is pushed in? (IDEAL 2260, IDEAL 2270) (B)

B

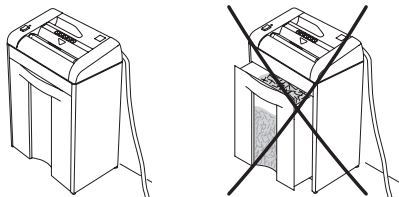

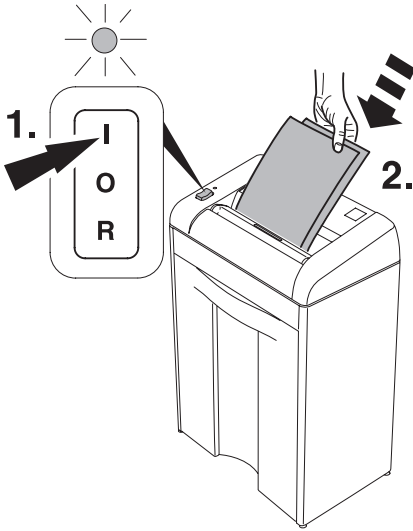

عندما يكون المفتاح الرئيسي في الوضعية الأولى سوف تضيء اللمبة الخضراء وبعد ذلك قم بإدخال الورق

Is the switch in position "I"? Green LED lamp lights up? (1.) Insert paper (2.).

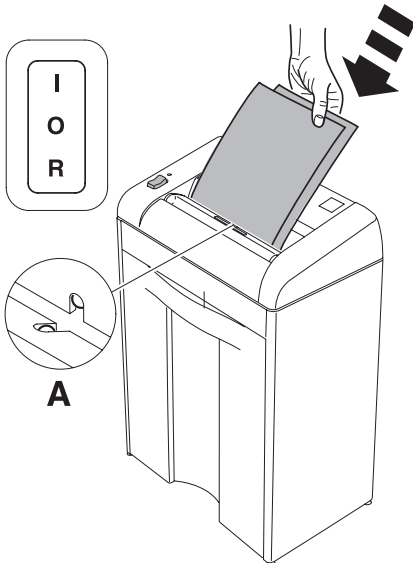

قم بوضع الورق في مركز فتحة التخزين (الخلية الضوئية)
"A"

Feed the paper into the centre of the feed opening? (photo cell) (A)

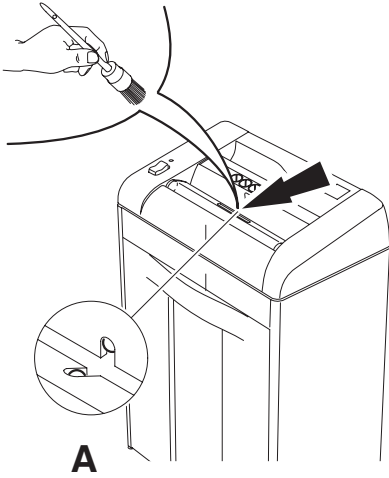

في حالة عدم توقف الآلة
المرجو فصل التيار الكهربائي وتنظيف الحاجز
الضوئي (A) بفرشاة.

Machine will not stop.
Remove plug. Clean the photo cell (A) with
a small brush.

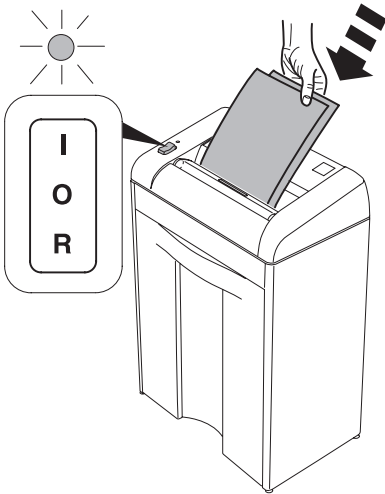

إذا توقفت الماكينة عن العمل فإن ذلك يكون بسبب وجود
كمية كبيرة من الورق لذا يجب
عليك تبريد الماكينة لفترة من 5 إلى 10 دقائق

Machine stops.
Overload protection.
Cooling down period approx. 10 - 15 minutes



لتشغيل خالي من تعطل قد يحصل لأدوات القطع، قم بتفريغ أكياس التجميع في الوقت المناسب أو بشكل يومي! إذا حدث إزدحام للورق ولم تتمكن من إزالته كما هو موضح في صفحة رقم 11، بسبب إمتلاء الكيس المجمع. قم بتفريغ كيس التجميع (أنظر صفحة 12).

Empty the shred bins in sufficient time, at least daily, so that no interference is caused to the cutting heads.

If a paper jam, as described on page 11, cannot be corrected, because of an over filled shred bin, the shred bin must be emptied (see page 12).

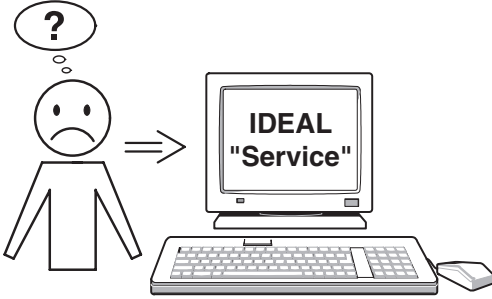

إذا لم تنجح الطرق المذكورة سابقا في حل المشاكل

قم بطلب فريق الصيانة من الموقع الإلكتروني:

• www.ideal.de → "Service"
service@krug-priester.com

None of the above mentioned method helped to solve the problem:

Contact Service Team:

• www.ideal.de → "Service"
service@krug-priester.com

الملحقات المطلوبة الموصى بها

Recommended accessories



الزيت الصديق للبيئة 10 X 0.21
رقم : 9000 611

Environmentally friendly oil
Nr. 9000 611

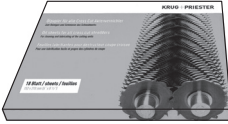

ورق الزيت (18 ورقة)
رقم : 9000 631

Oil sheets (18 Sheets)
Nr. 9000 631



تمت الموافقة على هذه الآلة من قبل مختبرات السلامة كما أنها تتطابق مع توجيهات الاتحاد الأوروبي 2006/95EG و 2004/108/EG
معلومات عن مستوى الصوت:
أقل من المستوى المسموح به أي أقل من 70 ديسيبل (A) حسب المنظمة الدولية للمعايير (أيزو) 7779.

لإيجاد المواصفات الفنية المحددة يرجى الرجوع إلى لوحة اسم الآلة. للمطالبة بحقوق الضمان لا بد من التعرف وتحديد بيانات الآلة عبر لوحة اسمها.
حق التعديلات الفنية محفوظ.

This machine is approved by independent safety laboratories and is in compliance with the EC-regulations 2006/95/EG and 2004/108/EG.

Sound level information:

The sound level at the work place is less than the ISO 7779 standard's maximum permissible level of < 70 db (A).

The exact technical specifications can be found on the technical specifications sticker on the machine.

To claim under guarantee, the machine must still carry its original identification label.
Subject to alterations without notice.



شركة كروج وبريستر حاصلة على شهادة نظام إدارة الجودة
حسب المعايير في DIN EN ISO 9001:2008 وكذلك على

شهادة نظام إدارة البيئة حسب المعايير ISO DIN
.14001:2009

Krug + Priester has a certified quality
management system according to DIN EN
ISO 9001:2008 and a certified environmental
management system according to DIN ISO
14001:2009.

IDEAL 2240 • IDEAL 2260 • IDEAL 2270

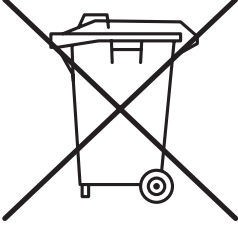

هذا الجهاز لا يُسمح برميهِ في سلة المهملات المنزلية! الرجاء تسليم الجهاز في مناطق التجميع الخاصة له! إن تجميع وتدوير النفايات من الأجهزة الكهربائية والإلكترونية يشكل مصدر لمواد ذات قيمة! مواد التغليف هي مواد يمكن إستخدامها مرة أخرى. قم بالتخلص من مواد التغليف بالطريقة المناسبة للبيئة عن طريق جمعها في الأماكن المخصصة لها. تعامل مع البيئة بشكل صحيح وتخلص من الأقراص المدمجة والبطاقات وغيرها من وسائط حمل المعلومات على شكل ورق مقطوع. شكراً لكم!

Please remember to respect the local regulations: hand in the non-working electrical equipments to an appropriate waste disposal centre. The packaging material is recyclable.

Dispose of the packaging in an environmentally friendly manner and make it available for the recyclable material collection-service.

Please think of the environment and dispose shredded CDs, cards and other data medium separately from shredder paper. Thank you!

EC-declaration of conformity

- Herewith we declare that

	GS- IDENT. Nr.	UL-IDENT. Nr.
2240; 2240 CC;	ID Nr. 11223002	ID Nr. 10223002
2260; 2260 CC;	ID Nr. 11223002	ID Nr. 10223002
2270; 2270 CC;	ID Nr. 11227001	ID Nr. 10227001

- complies with the following provisions applying to it

2004/108/EG:

EMV Electromagnetic compatibility directive

2006/95/EG

Low voltage directive

2011/65/EU

RoHS directive

- Applied harmonised standards in particular

**EN 60950-1; EN 55014-1; EN 55014-2; EN 61000-3-2; EN 61000-3-3;
EN ISO 12100-1; EN ISO 12100-2; EN ISO 13857; EN ISO 7779**

01.06.2013
Datum

Authorized representative for technical documentation

Krug & Priester GmbH u. Co KG
Simon-Schweitzer-Str. 34
D-72336 Balingen (Germany)



- Geschäftsführer -

• آلة إفناء الملفات •
• Document Shredders •



• آلات القص والتقطيع •
• Trimmers and Guillotines •

