

Уничтожители бумаг
Asiakirjatuhoajat
Niszczarki dokumentów
Destruidoras de documentos
Καταστροφείς Εγγράφων

RU Инструкция по
эксплуатации
FI Käyttöohjeet
PL Instrukcja obsługi
PT Manual de instruções
EL Οδηγίες Χειρισμού

IDEAL 2270
IDEAL 2270 CC

IDEAL 2240
IDEAL 2240 CC



IDEAL 2260
IDEAL 2260 CC

IDEAL 2240 • IDEAL 2260 • IDEAL 2270

RU Условия для нормального использования:

1. Этот уничтожитель предназначен для уничтожения бумаги.
2. Режущие оси, которые сделаны из специальной высокопрочной стали, не повреждаются малым количеством бумажных скрепок и скоб.
3. В зависимости от размера фрагмента, производимого режущей головой, малое количество CD дисков, DVD дисков, кредитных карт, визитных карт, дискет может быть частично уничтожено. Определить, подходит ли Ваш уничтожитель для уничтожения данных носителей информации, можно на сайте **www.ideal.de**

FI Normaalikäytön määritelmä:

1. Tämä paperintuhoaja soveltuu paperin tuhoamiseen.
2. Erikoisteräksestä valmistetut leikkuuterät eivät vaurioidu pienistä määristä klemmareita tai niittejä.
3. Riippuen tuotetun silpun koosta, pienet määrät CD:itä, DVD:itä, luottokortteja, asiakaskortteja sekä levykkeitä voidaan osittain tuhota. Selvittääksesi voiko tuhoajallasi tuhota ko. tietovälineitä, käy osoitteessa **www.ideal.de**

PL Zasady użytkowania

1. Niszczarka służy do niszczenia papieru
2. Wykonane ze specjalnie hartowanej stali noże tnące są odporne na niewielką ilość zszywaczy i spinaczy biurowych.
3. W zależności od modelu niszczarki, istnieje możliwość częściowego niszczenia niewielkich ilości płyt CD, DVD, kart kredytowych oraz dyskietek. Aby sprawdzić, jakie modele są do tego przystosowane, sprawdź **www.ideal.de**

PT Definição de uso normal:

1. Esta destruidora é adequada à destruição de papéis.
2. Os cortantes feitos de aço inoxidável especial não são afectados pelas pequenas quantidades de clips e agrafos.
3. Dependendo do tipo de destruidora, podem ser parcialmente destruídas pequenas quantidades de CD'S/DVD'S/Cartões de crédito/ Disquetes. Para ver qual a capacidade da sua destruidora por favor consultar **www.ideal.de**.

EL Ορισμός «φυσιολογικής χρήσης»:

1. Αυτό το σύστημα καταστροφής εγγράφων είναι κατάλληλο για τον τεμαχισμό χαρτιού.
2. Οι άξονες κοπής, οι οποίοι κατασκευάζονται από ειδικό χάλυβα μεγάλης σκληρότητας, δεν επηρεάζονται από μικρές ποσότητες συνδετήρων και συρμάτων συρραφής χαρτιού.
3. Ανάλογα με το μέγεθος των τεμαχίων που παράγονται από την κεφαλή κοπής, υπάρχει δυνατότητα μερικής καταστροφής μικρών ποσοτήτων CD, DVD, πιστωτικών καρτών, καρτών επισκεπηρίου και δίσκων. Για να εξακριβώσετε εάν ο καταστροφέας εγγράφων που χρησιμοποιείτε έχει δυνατότητα τεμαχισμού αυτών των φορέων δεδομένων, μεταβείτε στη διεύθυνση **www.ideal.de**.

- Sicherheitshinweise • Safety precautions •
- Consignes de sécurité • Veiligheidsvoorschriften •
- Misura di Sicurezza • Normas de Seguridad •
- Säkerhetsföreskrifter • Turvallisuusohjeita • Sikkerhedsforskriftene •
- Srodki bezpieczeñstwa • Меры предосторожности •

IDEAL



- DE** Bitte lesen Sie vor Inbetriebnahme der Maschine unbedingt diese Betriebsanleitung und beachten Sie die Sicherheitshinweise. Die Betriebsanleitung muss jederzeit verfügbar sein.
- EN** Please read these operating instructions before putting the machine into operation and observe the safety precautions. The operating instructions must always be available.
- FR** Nous vous prions de lire attentivement le mode d'emploi avant d'utiliser la machine, et attirons votre attention sur les consignes de sécurité. Les instructions d'utilisation et les consignes de sécurité doivent toujours être disponibles. Les instructions d'utilisation et les consi.
- NL** Leest u voor de ingebruik name van het apparaat a.u.b. deze gebruiksaanwijzing goed door en neemt u de veiligheidsinstructies n acht. De gebruiksaanwijzing en de veiligheids-voorschriften moeten altijd binnen handbereik zijn.
- IT** Per favore legga questo manuale di istruzione prima di mettere in funzione il distruggidocumenti e osservi le regole di sicurezza. Le istruzioni d'uso devono essere sempre disponibili.
- ES** Le recomendamos lea las instrucciones antes de poner en funcionamiento esta máquina y cumpla las normas de seguridad. Las instrucciones de servicio y seguridad deben estar siempre disponibles.
- SV** Läs igenom denna bruksanvisning innan ni startar maskinen. Var noga med säkerhetsföreskrifterna. Instruktionsmanualen måste alltid finnas tillgänglig.
- FI** Lue nämä käyttö-ohjeet läpi ennenkuin käynnistät laitteen !
Noudata turvaohjeita. Käyttöohjeiden on oltava aina saatavilla.
- NO** Lees gjennom denne bruksanvisningen før De tar i bruk maskinen
Vær oppmerksom på sikkerhetsforskriftene. Operatørmmanualen må alltid være tilgjengelig.
- PL** Proszę uważnie przeczytać instrukcję obsługi przed uruchomieniem urządzenia i stosować się do przepisów bezpieczeñstwa. Instrukcje obsługi muszą być zawsze dostępne.
- RU** Пожалуйста, прочитайте инструкцию по эксплуатации перед установкой аппарата, соблюдайте технику безопасности. Инструкция по эксплуатации должна находиться в доступном для пользователя месте.
- HU** A gép üzembe helyezésé elött figyelmesen olvassa el a kezelési utasítást és tartsa be a biztonsági előírásokat. A kezelési utasításnak mindig elérhetőnek kell lennie.
- TR** Lütfen makineyi çalıştırmadan önce bu kullanma talimatlarını dikkatli bir şekilde okuyunuz ve belirlenen güvenli önlemlerine uyunuz. Kullanma Talimatları her zaman kullanıma hazır olmalıdır.
- DA** Før installation af maskinen bedes De venligst læse brugervejledningen og være opmærksom på sikkerhedsanvisningerne. Brugervejledningen skal altid være tilgængelig.
- CS** Prosím přečtete si instrukce k obsluze a dodržujte bezpečnostní upozornění. Návod k obsluze musí být vždy dostupný.
- PT** Por favor leiam o manual de instruções antes de colocar a máquina em operação e vejam as precauções de segurança. As instruções de operação deverão estar sempre disponíveis.
- EL** ΠΑΡΑΚΑΛΩ ΔΙΑΒΑΣΤΕ ΤΙΣ ΟΔΗΓΙΕΣ ΧΡΗΣΕΩΣ ΚΑΙ ΤΙΣ ΠΡΟΦΥΛΑΞΕΙΣ ΑΣΦΑΛΕΙΑΣ ΠΡΙΝ ΒΑΛΕΤΕ ΤΟ ΜΗΧΑΝΗΜΑ ΣΕ ΛΕΙΤΟΥΡΓΙΑ. ΟΙ ΟΔΗΓΙΕΣ ΧΡΗΣΗΣ ΠΡΕΠΕΙ ΝΑ ΕΙΝΑΙ ΠΑΝΤΑ ΔΙΑΘΕΣΙΜΕΣ.
- SL** Prosim preberite navodila za uporabo ter upoštevajte varnostna opozorila preden zaženete napravo. Navodila naj bodo vedno pri roki.
- SK** Starostlivo si preštudujte tento návod na obsluhu pred uvedením stroja do prevádzky a najmä bezpečnostné predpisy. Držte tento návod na obsluhu na dostupnom mieste.
- ET** Palun lugege enne masina käivitamist käesolevat kasutusjuhendit ning järgige ohutusnõudeid. Kasutusjuhend peab alati käepärast olema.
- ZH** 使用機器前，請閱讀此操作指引，並留意安全守則
操作手冊必須是經常可用的。
- AR** والامان الوقاية تعليمات ملاحظة نرجو كما الماكينة بتشغيل البدء قبل التشغيل تعليمات قراءة نرجو لا بد من وجود تعليمات التشغيل دائما

- Sicherheitshinweise • Safety precautions
- Consignes de sécurité • Veiligheidsvoorschriften
- Misura di Sicurezza • Normas de Seguridad
- Säkerhetsföreskrifter • Turvallisuusohjeita • Sikkerhetsforskriftene
- Srodki bezpieczeństwa • Меры предосторожности

IDEAL 2240 • IDEAL 2260 • IDEAL 2270



- DE** Keine Bedienung durch Kinder!
EN Children must not operate the machine!
FR Pas d'utilisation par un enfant!
NL Geen bediening door kinderen!
IT Non lasciare utilizzare il tagliacarte a bambini!
ES No dejar que la utilicen los niños!
SV Installera maskinen utom räckhåll för barn!
FI Asentakaa laite lasten ulottumattomiin!
NO Installer maskinen utenfor rekkevidde for barn!
PL Dzieciom nie wolno obsługiwać urządzenia!
RU Не допускайте детей к пользованию аппаратом!
HU Gyerekek a gépet nem kezelhetik
TR Makinayı Çocuklar Kullanmamalıdır.
DA Må kun betjenes af voksne
CS Stroj nesmí být obsluhován dětmi!
PT As crianças não devem trabalhar com a máquina!
EL ΑΠΑΓΟΡΕΥΕΤΑΙ Η ΧΡΗΣΗ ΑΠΟ ΠΑΙΔΙΑ.
SL Otroci ne smejo uporabljati naprave
SK So strojom nesmú pracovať deti!
ET Lapsed ei tohi masinat kasutada!
ZH 勿让儿童使用机器!
AR يجب علي الأطفال عدم تشغيل الماكينة.



- DE** Nicht in das Schneidwerk greifen!
EN Do not reach into the feed-opening of the cutting head!
FR Ne pas introduire les mains dans le bloc de coupe!
NL Blijf buiten het bereik van de invoeropening!
IT Non toccare il meccanismo di taglio (apertura di alimentazione)!
ES No introducir la mano en la abertura de alimentación del cabezal de corte!
SV Använd inte fingrarna i öppningen till skärverket!
FI Älkää työntäkö sormia teräpakkaan!
NO Bruk ikke fingrene i åpningen til skjæreverket!
PL Nie wkładać rąk pomiędzy głowicę tnącą!
RU Не допускайте попадания рук в приемное отверстие режущей головки!
HU Ne nyúljon a vágószerkezetre!
TR Lütfen kesici kafaların çekme sürme ağızlarına dokunmayınız.
DA Hold fingere væk fra åbningen til skæreværket
CS Nesahejte do vstupní šterbiny a nedotýkejte se řezacího mechanismu!
PT Não mexer dentro da abertura de alimentação da cabeça de corte!
EL ΜΗΝ ΑΓΓΙΖΕΤΕ ΤΟΥΣ ΚΥΛΙΝΔΡΟΥΣ ΚΟΠΗΣ.
SL Ne vtikajte prstov v odprtino rezalne glave
SK Nezasahujte rukami do priestoru medzi nožmi v rezacej hlave!
ET Ärge pange kätt lõikepea sõõduavasse!
ZH 机器操作时，切勿接触刀头入口！
AR لا يجب الوصول أبدا إلى فتحة التغذية الخاصة برأس القطع.





DE Vorsicht bei langen Haaren!
EN Long hair can become entangled in cutting head!
FR Attention aux cheveux longs !
NL Pas op met lang haar!
IT Capelli lunghi possono entrare nella testa di taglio!
ES Tener cuidado con el cabello largo puede enredarse en el cabezal de corte!

SV Undvik långt hår i närheten av skärverket!
FI Varokaa pitkien hiusten joutumista teräpakkaan !
NO Vær forsiktig med langt hår i nærheten av skjæreverket!
PL Uwaga na długie włosy!

RU Избегайте попадания длинных волос в механизм аппарата!

HU Vigyázzon a hosszú hajra!
TR Uzun saçlara dikkat. Kesici kafalar tarafından içeri çekilebilir.

DA Undgå langt hår i nærheden af skæreværket
CS Dlouhé vlasy mohou být zachyceny a vtaženy do řezacího mechanismu!

PT O cabelo comprido pode ficar preso na cabeça de corte!
EL ΚΡΑΤΕΙΣΤΕ ΜΑΚΡΙΑ ΑΠΟ ΤΗΝ ΕΙΣΟΔΟ ΤΡΟΦΟΔΟΣΙΑΣ.

SL Pazite da dolgi lasje ne pridejo med rezalne nože!
SK Dajte pozor, aby sa do rezacej hlavy nedostali dlhé vlasy !

ET Pikad juuksed võivad lõikepeasse kinni jääda!

ZH 切勿让长头发接近刀头!

AR يجب الحذر من أن الماكينة قد تلتقط الشعر الطويل.



DE Vorsicht bei Krawatten und langen Kleidungsstücken!
EN Take care of ties and other loose pieces of clothing!
FR Attention au port de cravates et autres vêtements flottants !
NL Let op met stropdassen en andere losse kledingdelen!
IT Attenzione alle cravatte e altre parti sporgenti di stoffa!
ES Tener cuidado con las corbatas y todo tipo de prendas sueltas!

SV Var aktsam med slipsar och andra lösa delar av klädsen!
FI Varokaa solmiotanne ja muita pitkiä vaatekappaleitanne !

NO Vær forsiktig med slips og løse klesplagg!

PL Uwagać na krawaty i inne luźne części garderoby!

RU Остерегайтесь попадания галстука и других частей одежды!

HU Vigyázzon a nyakkendőre és a logó ruházatra!

TR Lütfen Gravatt ve uzun giysi uzantılarına dikkat ediniz.

DA Undgå løse eller hængene klæder inærheden af skæreværket

CS Pozor na kravaty a volné součásti oděvu!

PT Cuidado com as gravatas ou outro tipo de roupa solta!

EL ΓΡΑΒΑΤΕΣ, ΚΡΕΜΑΣΤΑ ΡΟΥΧΑ ΚΑΙ ΚΟΣΜΗΜΑΤΑ.

SL Pazite na kravato ali druge dele obleke, da ne pridejo med rezalne nože!

SK Dajte pozor, aby sa do rezacej hlavy nedostali kravaty resp. dlhé visiace predmety !

ET Olge ettevaatlik lipsude ja muude lahtiste riideesemetega!

ZH 小心领带和其它宽松衣物!

AR ينبغي توخي منتهى الحذر عند وجود أربطة العنق أو غيرها من قطع الملابس المتدلّية.



- Sicherheitshinweise • Safety precautions
- Consignes de sécurité • Veiligheidsvoorschriften
- Misura di Sicurezza • Normas de Seguridad
- Säkerhetsföreskrifter • Turvallisuusohjeita • Sikkerhetsforskriftene
- Środki bezpieczeństwa • Меры предосторожности

IDEAL 2240 • IDEAL 2260 • IDEAL 2270



- DE** Vorsicht bei Schmuck!
- EN** Be careful of loose jewellery!
- FR** Attention au port de bijoux !
- NL** Let op met halskettingen en andere juwelen!
- IT** Attenzione ai gioielli!
- ES** Tener cuidado con las joyas!
- SV** Var aktsam med löst hängande smycken!
- FI** Varokaa korujen joutumista teräpakkaan!
- NO** Vær forsiktig med løsthengende smykker!
- PL** Ostrożnie z biżuterią!
- RU** Будьте осторожны с длинными свисающими украшениями!
- HU** Vigyázzon az ékszerekkel!
- TR** Mücevherlerinizin uzun parçalarına dikkat ediniz.
- DA** Undgå løse smykker i nærheden af skæreværket
- CS** Pozor na volné šperky!
- PT** Cuidado com os colares!
- EL** ΚΙΝΔΥΝΟΣ ΤΡΑΥΜΑΤΙΣΜΟΥ.
- SL** Pazite da nakit ne pade med rezalne nože!
- SK** Dajte pozor, aby sa dorezacej hlavy nedostali retiazky a podobné visiace predmety !
- ET** Olge ettevaatlik liikuvate eheteaga!
- ZH** 注意所佩带饰物!
- AR** ينبغي توخي منتهى الحذر عند وجود سلاسل المجوهرات المتدلية وغيرها.



- Меры предосторожности • Turvallisuuohjeita •
- Środki bezpieczeŃstwa • Normas de segurança •
- Προφυλάξεις ασφαλείας •

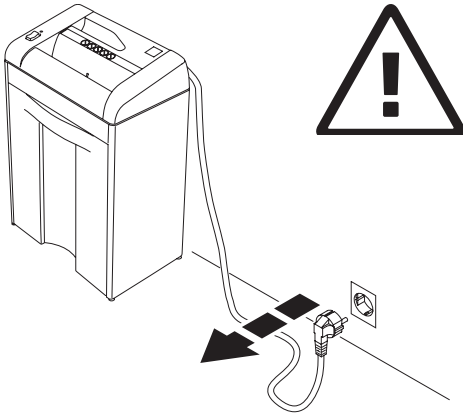

- RU** Перед тем, как чистить шредер, выньте шнур питания из розетки!
Не осуществляйте самостоятельный ремонт шредера! (см. стр. 21).
- FI** Ota töpseli pois seinästä ennenkuin puhdistat laitteen! **Älä tee itse mitään korjauksia tuhoojaan!** (Katso sivu 21).
- PL** Wyjąć wtyczkę przed przystąpieniem do czyszczenia maszyny!
Nie wykonywać żadnych napraw niszcarki dokumentów!
(zobacz strona 21).
- PT** Retirar a ficha de electricidade antes de limpar a máquina! **Não efectuar qualquer tipo de reparação na destruidora de papel** (consultar a página 21).
- EL** Αποσυνδέστε το φως από την πρίζα ρεύματος πριν καθαρίσετε τη συσκευή! Μην επιχειρήσετε καμία εργασία επισκευής του καταστροφέα εγγράφων! (Δείτε σελίδα 21).

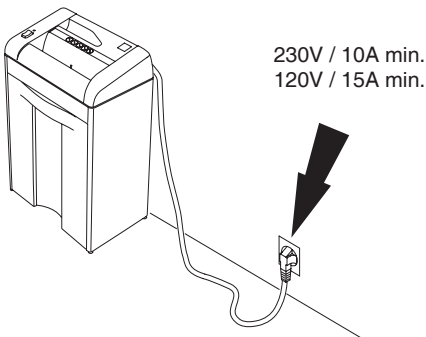

- RU** Обеспечьте свободный доступ к розетке
- FI** Varmista, että virta pääsee kulkemaan vapaasti
- PL** Zapewnić swobodny dostęp do gniazda zasilającego
- PT** Certificar-se que existe acesso livre à icha.
- EL** Διασφαλίστε ελεύθερη πρόσβαση στην πρίζα ρεύματος.

- Меры предосторожности • Turvallisuusohjeita •
- Środki bezpieczeństwa • Normas de segurança •
- Προφυλάξεις ασφάλειας •

IDEAL 2240 • IDEAL 2260 • IDEAL 2270

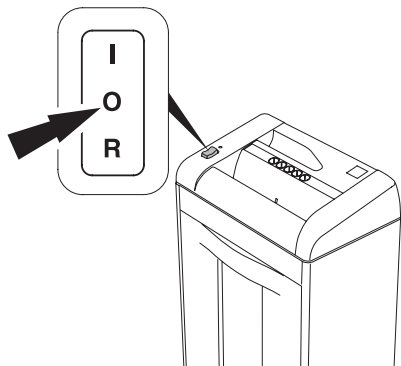

RU Выключите аппарат, если он долгое время не используется. Не будет никакого потребления электроэнергии.

FI Katkaise virta laitteesta pidemmän käyttötouon ajaksi. Virran sammutuksen jälkeen energiankulutusta ei enää ole.

PL Wyłącz z zasilania w dłuższych okresach przerw w pracy. Urządzenie energii.

PT Quando a máquina não for utilizada durante um longo período de tempo desligar. Não haverá mais consumo de energia.

EL Απενεργοποιήστε τη συσκευή όταν δεν πρόκειται να χρησιμοποιηθεί για μεγάλο χρονικό διάστημα.

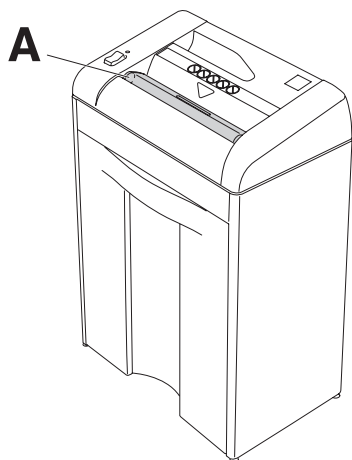

RU Не работайте на аппарате без шторки безопасности (A).

FI Älä käytä laitetta ilman turvaläppää (A).

PL Nie wolno obsługiwać urządzenia bez zamontowanej klapki bezpieczeństwa (A).

PT Não operar com a máquina sem a portinhola de segurança (A).

EL Μην χρησιμοποιείτε τη συσκευή χωρίς το περύγιο ασφάλειας (A).

IDEAL 2240

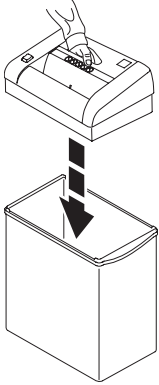

IDEAL 2260 IDEAL 2270

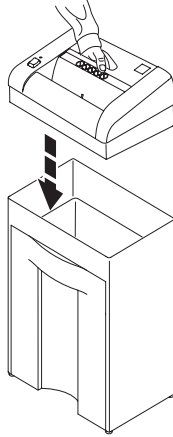

RU Установите механизм на корпус аппарата. Берегите руки.

FI Aseta laite silppusäiliön päälle.

PL Ustawić zespół tnący na koszu.
Uwaga na palce.

PT Colocar a máquina em cima do

EL Τοποθετήστε τη συσκευή επάνω στο καλάθι υπολειμμάτων τεμαχισμού ή στην καμπίνα.

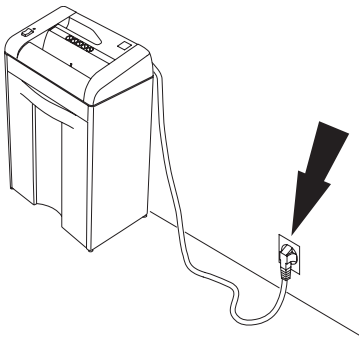

RU Закройте дверцу и подключите питание.

FI Sulje silppusäiliön ovi ja kytke virtajohto pistorasiaan.

PL Zamknąć drzwiczki. Włożyć wtyczkę do gniazda zasilającego.

PT Ligar o fio de electricidade a.

EL Συνδέστε στην πρίζα ρεύματος.

IDEAL 2240 • IDEAL 2260 • IDEAL 2270

IDEAL 2240, IDEAL 2260, IDEAL 2270

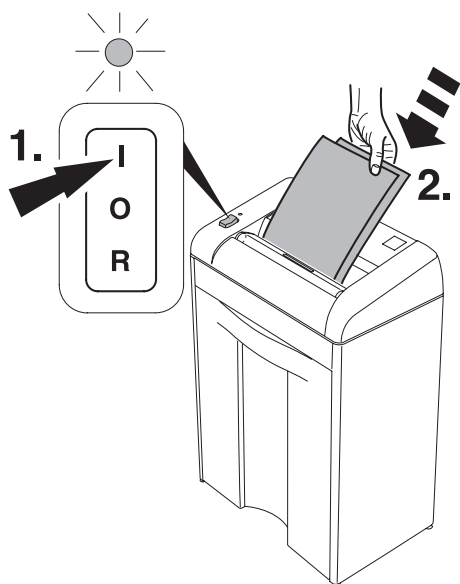

RU Установите переключатель в положение "I": загорелся зеленый индикатор. Уничтожитель автоматически начинает работать, когда бумага, CD/DVD кредитные карточки установлены в приемный слот (2). Автоматически останавливается, если в приемном лоте нет бумаги, CD/DVD/кредитных карточек. автоматически останавливается. Выключите аппарат, если он долгое время не используется. Не будет никакого потребления электроэнергии.

FI Aseta keinukytkin asentoon "I". Vihreä valo osoittaa, että laite on valmis käytettäväksi (1). Käynnistyy automaattisesti kun laitteeseen syötetään paperia, CD/DVD:itä tai luottokortteja (2.). Pysähtyy automaattisesti kun paperin, CD/DVD:n tai luottokorttien syöttäminen lopetetaan. Katkaise virta laitteesta pidemmän käyttötaun ajaksi. Virran sammutuksen jälkeen energiankulutusta ei enää ole.

IDEAL 2270

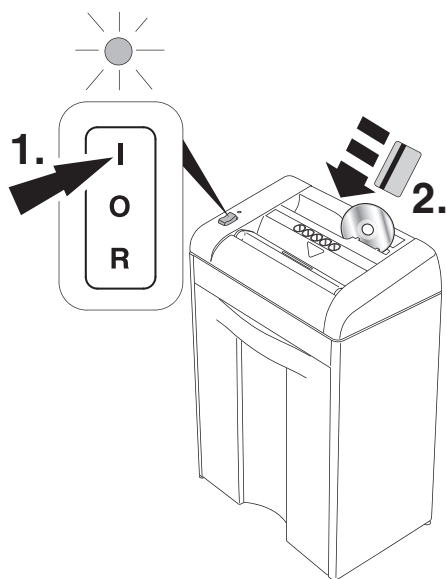

PL Ustawić przełącznik "I". Gotowość do pracy jest sygnalizowana zapaleniem się zielonej diody (1.). Uruchomienie rozpoczyna się automatycznie z chwilą włożenia papieru, płyty CD/DVD, karty kredytowej ze szczeliny niszczarki. Wyłączyć z zasilania w dłuższych okresach przerw w pracy. Urządzenie wyłączy się i nie będzie pobierało już energii.

PT Pressionar o interruptor principal para a posição "I": A luz de controlo verde vai acender (1.). Arranca automaticamente quando o papel, CD/DVD/ cartões créditos são inseridos (2.). Para automaticamente quando deixa de inserir o papel CD/DVD/ cartões créditos. Quando a máquina não for utilizada durante um longo período de tempo desligar. Não haverá mais consumo de energia.

IDEAL 2240, IDEAL 2260, IDEAL 2270

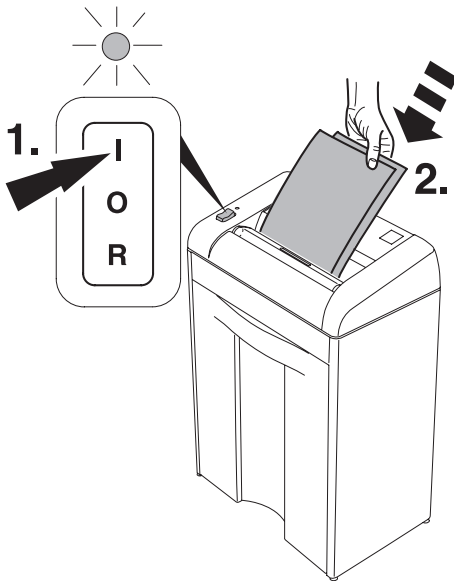

EL Τοποθετήστε τον κύριο διακόπτη στη θέση "I": Θα ανάψει η πράσινη ένδειξη ελέγχου (1.). Ετοιμότητα για λειτουργία. Η συσκευή εκκινεί αυτόματα όταν εισαχθεί χαρτί ή CD/DVD/ πιστωτικές κάρτες (2.). Σταματάει αυτόματα όταν δεν εισάγεται πλέον άλλο χαρτί ή CD/DVD/ πιστωτικές κάρτες.

IDEAL 2270

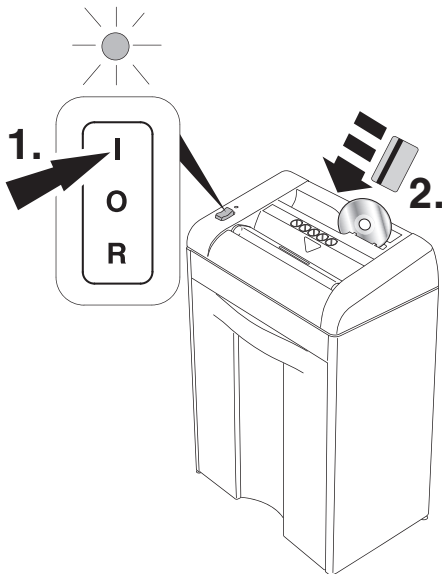

IDEAL 2240 • IDEAL 2260 • IDEAL 2270

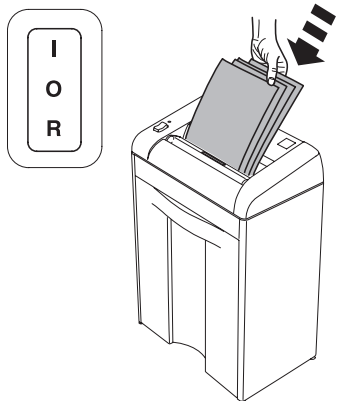

- RU** Останавливается автоматически при превышении количества уничтожаемой бумаги. (блокировка механизма)
- FI** Laite pysähtyy itsestään liian montaa paperia syötettäessä kerralla. (Laite tukkiutuu)
- PL** Automatycznie zatrzymanie jeśli zbyt dużo papieru jest podawane do niszczarki. (Następuje zablokowanie niszczarki i jej unieruchomienie)
- PT** Para automaticamente se muito papel é inserido (A máquina bloqueia)
- EL** Σταματάει αυτόματα εάν εισαχθεί πάρα πολύ χαρτί. (Η συσκευή μπλοκάρει).

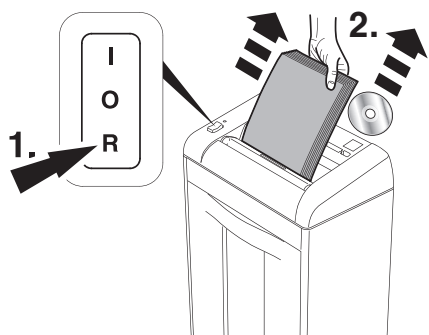

- RU** Нажмите клавишу реверс "R" и удалите бумагу. Повторно запустите процесс перевода переключатель в положение „I“. Заново подайте бумагу в меньших количествах. CD/DVD: CD/DVD диски во время их уничтожения могут стать причиной замятия, нажмите кнопку реверс "R".

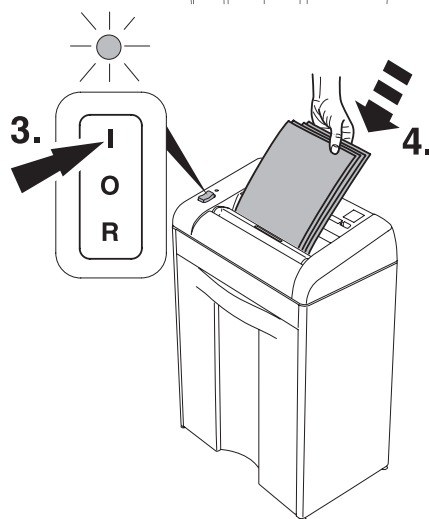

- FI** Paina painiketta "R" (1.). Poista paperit 2.). Aseta keinukytkin jälleen asentoon „I“ (3.). Syötä paperit uudestaan, mutta pienempi määrä kerrallaan (4.). CD/DVD: Jos laitteeseen tulee tukos tuhottaessa CD/DVD:tä, paina peruutuspainiketta "R"
- PL** Naciśnąć przycisk cofania "R" i usunąć papier. Przeszawić przycisk w pozycję "I". Ponownie wprowadzić niezbyt dużą ilość papieru do niszczarki. CD/DVD: Jeśli niszczona płyta CD/DVD spowoduje zacięcie w szczelinie w trakcie niszczenia, nacisnąć przycisk rewers "R"
- PT** Pressionar o interruptor de reverso (1.) e retirar o papel (2.). Reajustar ao pressionar o interruptor para a posição "I" (3.). Alimentar novamente o papel em pequenas quantidades (4.). Se um CD/DVD causar um encravamento quando está a destruir, pressionar o botão "R" de sentido reverso.

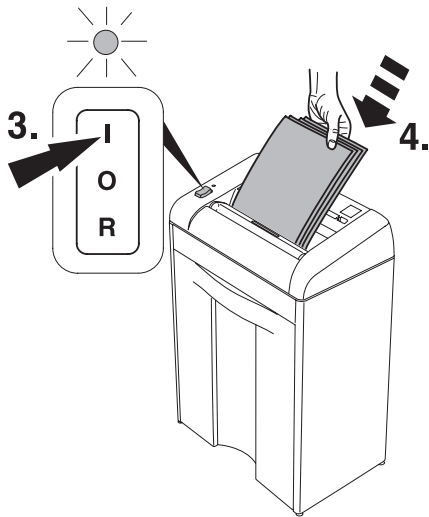
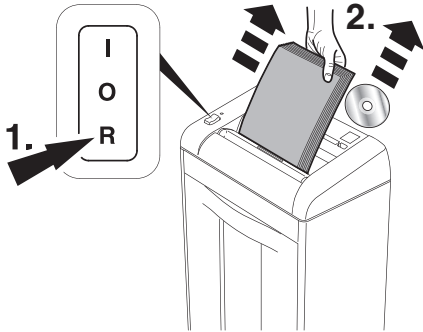

EL Πιέστε το κουμπί αναστροφής (1.) και αφαιρέστε το χαρτί (2.). Επαναφέρετε τη συσκευή σε κανονική λειτουργία τοποθετώντας το διακόπτη στη θέση "I" (3.). Τροφοδοτήστε ξανά το χαρτί σε μικρότερες ποσότητες (4.).

CD/DVD:

Εάν ένα CD/DVD προκαλέσει εμπλοκή κατά την καταστροφή του, πιέστε το κουμπί.

IDEAL 2240 • IDEAL 2260 • IDEAL 2270

IDEAL 2220, IDEAL 2240

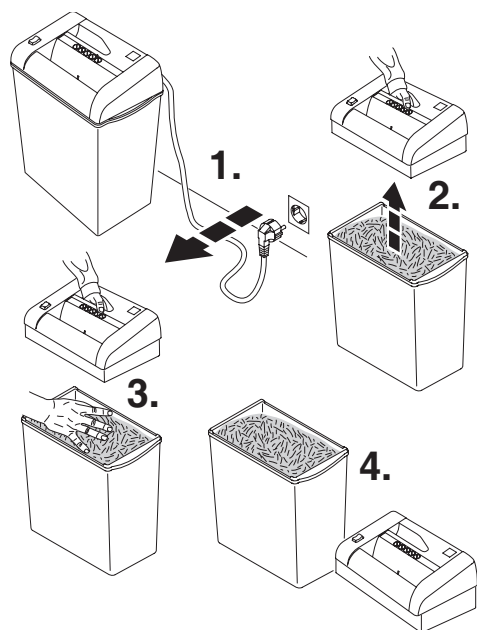

IDEAL 2260, IDEAL 2270

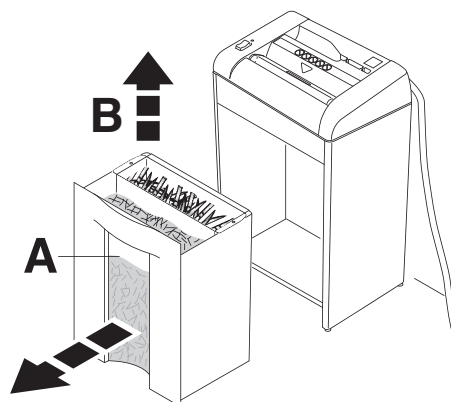

RU Удалите содержимое коробки shreddера при ее заполнении. (Уровень заполнения можно увидеть в окошко **(A)**, только на модели IDEAL 2260, IDEAL 2270). Удалите измельченные CD/DVD диски из корзины уничтожителя **(B)** (IDEAL 2270).

FI Tyhjennä silppusäiliö kun se on täynnä. (Täyttötaso näkyy ikkunassa **(A)**, vain ideal 2260, ideal 2270). Poista ja tyhjennä myös CD/DVD: n silppusäiliö **(B)** (IDEAL 2270).

PL Opróżnić pojemnik na ścinki po jego zapelnieniu (poziom zapelnienia jest widoczny w okienku **(A)**, tylko IDEAL 2260, IDEAL 2270). Usunąć i opróżnić pojemnik na zniszczone płyty **(B)** CD/DVD (IDEAL 2270).

PT Esvaziar o recipiente das aparas quando está cheio (O nível pode ser vista pela a janela **(A)**). Só os modelos IDEAL 2260, IDEAL 2270).

Retirar e esvaziar o reservatório quando destroi CD/DVD **(B)** (IDEAL 2270).

EL Αδειάστε το καλάθι υπολειμμάτων τεμαχισμού όταν γεμίσει. (Μπορείτε να ελέγξετε τη στάθμη μέσω του παραθύρου **(A)**, μόνο στα μοντέλα IDEAL 2260, IDEAL 2270).

Αφαιρέστε το καλάθι υπολειμμάτων τεμαχισμού CD/DVD και αδειάστε το **(B)**. (IDEAL 2270).

- Уход и чистка • Huolto ja puhdistus •
- Konserwacja i czyszczenie • Limpeza e manutenção •
- Συντήρηση και καθαρισμός •

Параллельный рез/Suoraan leikkaavat/ Cięcie paskowe/Corte em tiras/ Ευθεία κομμένο

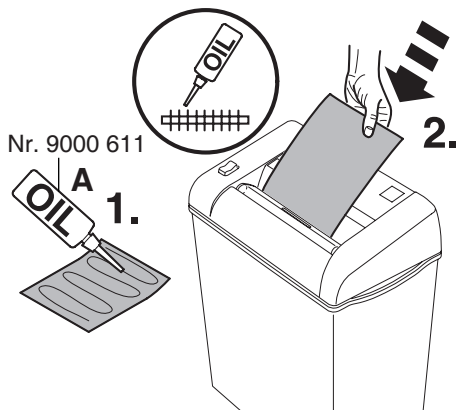

Перекрестный рез/Ristiinkeikkaavat/ Cięcie paskowo – odcinkowe/Corte em partículas/Κοπή σε τμήματα

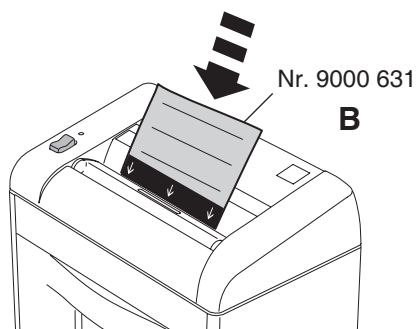

RU В случае снижения Мы рекомендуем Вам смазывать машину каждый раз, когда опустошаете контейнер, или когда количество листов, уничтожаемых шредером одновременно, уменьшается. (см. рисунок)

Если уничтожитель с параллельным резом, необходимо использовать масленку (A). Если уничтожитель с перекрестным резом используйте масленку или лист, пропитанный маслом (B) см. стр.22.

FI On suositeltavaa, että teräpakka öljytään, jos laite hyväksyy ainoastaan hyvin pieniä paperimääriä kerrallaan tai kun silppusäiliö on tyhjennetty! (Katso kuva) Suikaleleikkaavilla käytä öljyä (A) Ristiinkeikkaavilla käytä öljyä tai öljyä paperit(B) Tilausnumero katso sivu 22.

PL Jeżeli wydajność niszczonech kartek papieru zmniejsza się lub po włożeniu pustego pojemnik na ścinki, zaleca się naoliwienie noży tnących niszczarek! (zobacz rysunek).

Przy cięciu paskowym użyj olejarki (A). Przy cięciu paskowo-odcinkowym użyj olejarki lub kartki z olejem (B) Zamówienie numer – patrz strona 22.

PT Se a capacidade de destruir diminuir ou depois de despejar o papel é recomendável lubrificar o bloco cortante (Veja imagem).

Com corte em tiras utilizar o oleo (A) Com corte cruzado utilizar o oleo ou folhas de lubrificação (B) A referência de encomenda dos produtos encontra-se na pagina 22.

EL Εάν μειωθεί η ποσότητα φύλλων που μπορεί να καταστρέφει μαζί η συσκευή, ή μετά από το άδειασμα του καλαθιού υπολειμμάτων τεμαχισμού, πρέπει να λιπάνετε το μηχανισμό τεμαχισμού! (δείτε την εικόνα) Για κοπή σε λωρίδες χρησιμοποιήστε το λιπαντικό (A). Για κοπή σε τμήματα χρησιμοποιήστε το λιπαντικό (A) ή τα φύλλα λιπαντικών (B).
Νούμερο Παραγγελίας δείτε σελίδα 22.

- Уход и чистка • Huolto ja puhdistus •
- Konserwacja i czyszczenie • Limpeza e manutenção • Συντήρηση και καθαρισμός •

IDEAL 2240 • IDEAL 2260 • IDEAL 2270

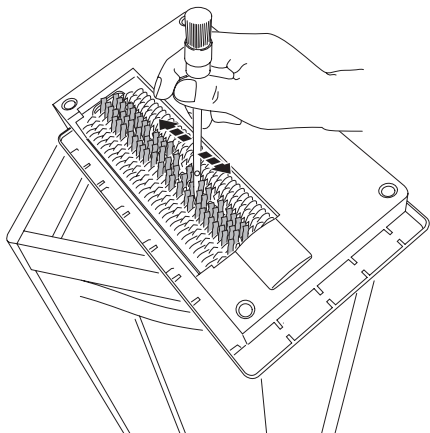

- RU** Периодически очищайте режущий механизм аппарата.
- выньте шнур питания из розетки!
 - Удалите бумажные обрезки при помощи кисти или щетки.
- Избегайте травм!**
- FI** Puhdista paperin ulostuloalue teräpakassa määrääjain.
- irroita virtajohto
 - puhdista paperijäänteet harjalla.
- Varo loukkaantumista !**
- PL** Od czasu do czasu przeczyszcć obszar wokół wylotu ścinek.
- Wyjąć wtyczkę przed przystąpieniem
 - Usunąć resztki papieru przy pomocy szczotki
- Można się skaleczyć!**
- PT** Limpar periodicamente a área de saída da cabeça de corte.
- Desligar no fio da electricidade
 - Retirar bocados de papel com uma escova
- Perigo de ferimento!**
- EL** Περιοδικά, να καθαρίζετε την περιοχή εξόδου της κεφαλής κοπής.
- Αποσυνδέστε τη συσκευή από το ρεύμα.
 - Αφαιρέστε τα υπολείμματα χαρτιού με μια βούρτσα.
- Κίνδυνος τραυματισμού!**

- Возможные неисправности • Mahdolliset viat •
- Možliwe usterki • Possíveis falhas •
- Πιθανά προβλήματα λειτουργίας •

IDEAL

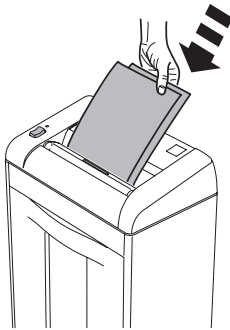
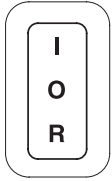

- RU** Аппарат не включается
FI Laite ei käynnisty
PL Urządzenie nie działa
PT A máquina não funciona
EL Η συσκευή δεν εκκινεί

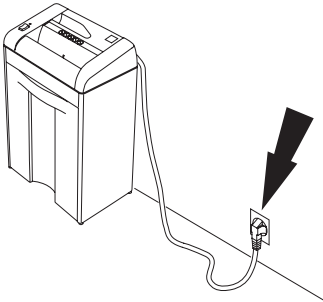

- RU** Аппарат подключен к сети?
FI Tarkista, että virtajohto kytketty pistorasiaan?
PL Czy niszczarka jest podłączona do źródła zasilania?
PT A máquina está ligada à corrente?
EL Είναι συνδεδεμένη στο ρεύμα η συσκευή;

A

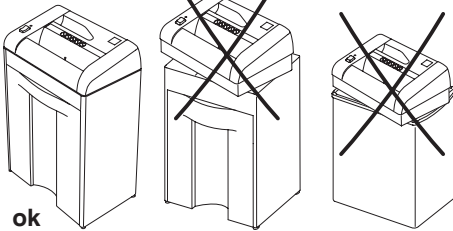

- RU** Правильно ли установлена рабочая часть на основании? (A) Закрит ли отсек для сбора мусора? (IDEAL 2260, IDEAL 2270) (B)

- FI** Onko laite asetettu oikein silppusäiliön tai kaapin päälle? (A) Onko silppusäiliö paikallaan? (IDEAL 2260, IDEAL 2270) (B)

- PL** Głowica tnąca jest prawidłowo umieszczona na koszu lub obudowie? (A) Kosz jest dosunięty? (IDEAL 2260, IDEAL 2270) (B)

- PT** A máquina está colocada correctamente no recipiente de aparas ou no móvel? (A). Está o recipiente de aparas empurrada para dentro? (IDEAL 2260, IDEAL 2270) (B).

- EL** Είναι τοποθετημένη σωστά η συσκευή επάνω στο καλάθι υπολειμμάτων τεμαχισμού ή στην καμπίνα; (A) Το καλάθι υπολειμμάτων τεμαχισμού έχει εισαχθεί πλήρως; (IDEAL 2260, IDEAL 2270) (B)

B

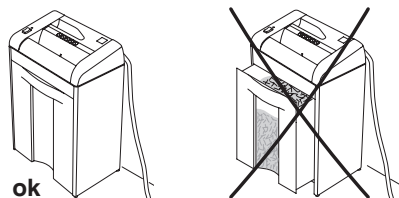

- Возможные неисправности • Mahdolliset viat •
- Možliwe usterki • Possíveis falhas •
- Πιθανά προβλήματα λειτουργίας •

IDEAL 2240 • IDEAL 2260 • IDEAL 2270

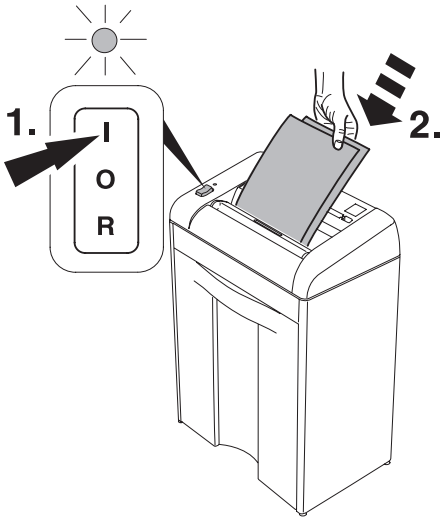

- RU** Переключатель в положении "I"?
Горит зеленый индикатор?
- FI** Tarkista, että keiinukytkin on asennossa "I" ja että vihreä valo palaa (valo vain malleissa).
- PL** Czy przełącznik jest w pozycji "I" ?
Czy świeci się dioda na zielono ?
- PT** Está o interruptor na posição "I"? A luz verde LED acende?(1.). Inserir papel 2.).
- EL** Έχει τοποθετηθεί στη θέση „I“ ο κύριος διακόπτης; Ανάβει η πράσινη ένδειξη LED; (1.) Εισάγετε χαρτί (2.).

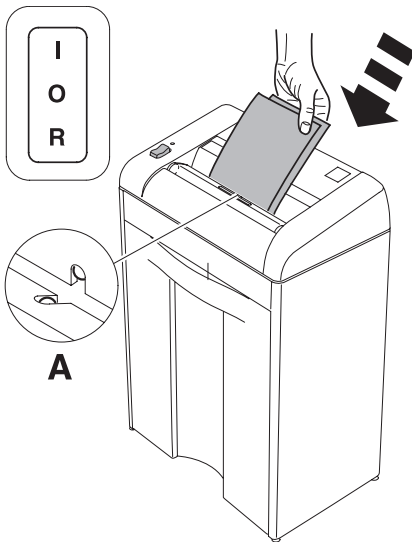

- RU** Бумага установлена по центру приемного устройства? (фотодатчик) (A)
- FI** Syötä paperi keskeltä syöttöaukkoa ! (sähkösilmä) (A).
- PL** Czy papier jest wprowadzony do środka otworu? (fotokomórka) (A)
- PT** Alimentar o papel dentro do centro da abertura da alimentação ? (sensor de foto) (A).
- EL** Εισάγετε το χαρτί στο κέντρο του ανοίγματος τροφοδοσίας; (φωτοκύτταρο) (A)

- Возможные неисправности • Mahdolliset viat •
- Možliwe usterki • Possíveis falhas •
- Πιθανά προβλήματα λειτουργίας •

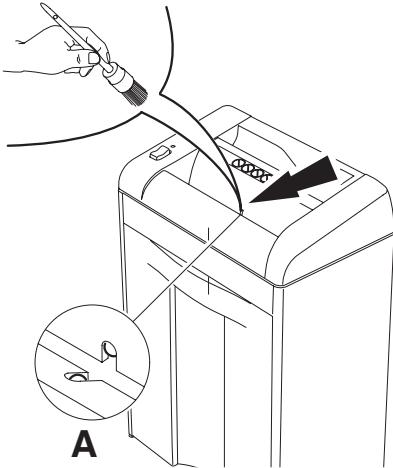

- RU** **Аппарат не останавливается.**
Отключите от сети. Очистите фотодатчик (A) маленькой кисточкой.
- FI** **Laite ei pysähdy.**
Irrota virtajohto pistorasiasta. Puhdista sähkösilmä (A) pienellä harjalla.
- PL** **Urządzenie nie zatrzymuje się.**
Wyłącz wtyczkę z gniazda zasilania. Przeczyśćć fotokomórkę (A) małą szczoteczką (tylko w modelu).
- PT** **A máquina não pára.** Retirar a ficha. Limpar a sensor de foto (A) com uma pequena escova.
- EL** **οσκευή δεν σταματάει.**
Αποσυνδέστε το φις. Καθαρίστε το φωτοκύτταρο (A) με μια μικρή βούρτσα.

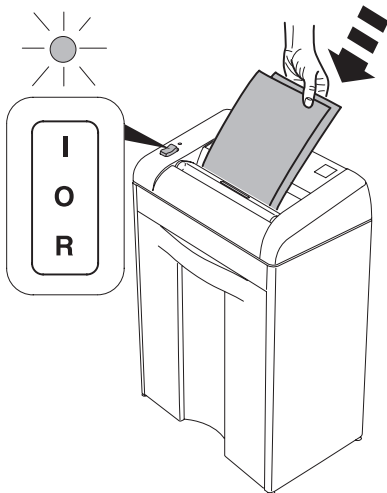

- RU** **Аппарат остановился.**
Сработал датчик перегрева.
Время остывания около 10 - 15 минут
- FI** **Laite pysähtyy.**
Ylikuormitussuoja.
Viilentyminen kestää n. 10 - 15 min.
- PL** **Urządzenie zatrzymuje się.**
Nadmierne przeciążenie.
Przerwać pracę na 10 - 15 minut.
- PT** **A máquina pára.** Protecção de sobrecarga.
Periodo de arrefecimento approx. 10 - 15 minutos.
- EL** **Η οσκευή σταματάει.**
Προστασία από υπερφόρτωση.
Ο χρόνος ψύξης είναι περίπου 10-15 λεπτά

- Возможные неисправности • Mahdolliset viat •
- Možliwe usterki • Possíveis falhas •
- Πιθανά προβλήματα λειτουργίας •

IDEAL 2240 • IDEAL 2260 • IDEAL 2270



- RU** Очищайте корзину уничтожителя в определенное время, по крайней мере ежедневно, чтобы не создавать помех в работе режущей головке уничтожителя. В случае, если, как описано на странице 12, замятие бумаги не может быть устранено по причине переполнения резервуар-накопителя для отходов, то надо опорожнить этот резервуар-накопитель (см. страницу 14).
- FI** Tyhjennä silppusäiliöt riittävän usein, ainakin päivittäin, jolloin leikkuuterät toimivat häiriöttä. Jos paperitukosta, kuten kuvattu sivulla 12, ei voida poistaa täyttyneestä silppusäiliöstä johtuen, säiliö pitää tyhjentää (katso sivu 14).
- PL** Opróżniaj kosz na ścinki dostatecznie często, przynajmniej raz dziennie by nie doszło do zakłóceń w pracy głowic tnących. Jeśli zacięcie papieru nie może zostać usunięte z powodu przepełnienia kosza, należy opróżnić pojemnik na ścinki (zobacz strona 12, 14).
- PT** Retirar sempre o reservatório diariamente, para que não haja interferências com os blocos de cortantes. Se o papel encravar, como explicado não pode ser corrigida, devido ao recipiente de aparas estar cheio, o recipiente deve ser esvaziado (consultar a pág 12, 14).
- EL** Να αδειάζετε εγκαίρως τα καλάθια υπολειμμάτων τεμαχισμού, τουλάχιστον μία φορά την ημέρα, ώστε να μην παρεμποδίζονται οι κεφαλές κοπής. Εάν δεν μπορείτε να διορθώσετε μια εμπλο- κή χαρτιού (όπως περιγράφεται στη σελίδα 13) επειδή το καλάθι υπολειμμάτων τεμαχισμού έχει παραγεμίσει, πρέπει να αδειάσετε το καλάθι (δείτε σελίδα 14).

- Возможные неисправности • Mahdolliset viat •
- Možliwe usterki • Possíveis falhas •
- Πιθανά προβλήματα λειτουργίας •

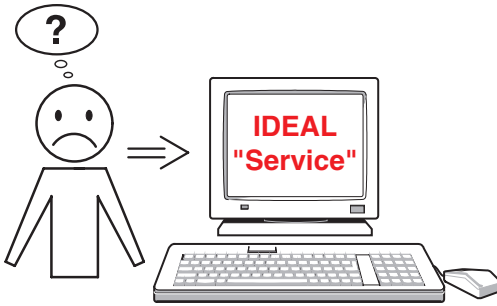

- RU** Если не удалось устранить проблему, обращайтесь в сервисную службу
- www.ideal.de → "Service"
service@krug-priester.com
- FI** Jos vika laitteessa ei korjaannu edellä mainituilla korjausmenetelmillä, olkaa hyvä ja ottakaa yhteyttä huoltoon !
- www.ideal.de → "Service"
service@krug-priester.com
- PL** Jeżeli żadna z metod nie pomoże rozwiązać problemu to: Skontaktować się z
- www.ideal.de → "serwis"
service@krug-priester.com
- PT** Nenhum dos métodos ajudou na resolução do problema: Contactar a equipa de serviço:
- www.ideal.de → "serviço"
service@krug-priester.com
- EL** Το πρόβλημα δεν λύθηκε με καμία από τις παραπάνω:
Επικοινωνήστε με την Τεχνική Υπηρεσία:
- www.ideal.de → "Service"
service@krug-priester.com

- Принадлежности • Lisälaitteet •
- Akcesoria • Acessórios • Tillbehör • Αξεσουάρ •

IDEAL 2240 • IDEAL 2260 • IDEAL 2270

- RU** Рекомендуемые расходные
FI Suositeltavat lisälaitteet
PL Zalecane akcesoria
PT Acessórios recomendados
EL Συνιστώμενα αξεσουάρ



- IDEAL 2240, IDEAL 2260, IDEAL 2270**
RU Экологически чистое
 масло
 (10 x 0,2 л)
FI Luontoystävällinen öljy (10 x 0,2 litra)
PL Przyjazny środowisku olej (10 x 0,2 litr)
PT Óleo biodegradável (10 x 0,2 litro)
EL Έλαιο φιλικό προς το
 περιβάλλον
 (10x0,2 λίτρα)
Nr. 9000 611

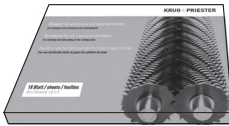

- IDEAL 2240 CC, IDEAL 2260 CC,
 IDEAL 2270 CC**
RU Листы, пропитанные маслом
 (18 листов)
FI Öljyratat (18 ratasta)
PL Naoliwione kartki papieru (18 sztuk)
PT Folhas oleadas (18 folhas)
EL Φύλλα με επικάλυψη
 λαδιού
 (18 φύλλα)
Nr. 9000 631



I.T.E. Listed 802 D

RU Эта машина одобрена независимыми лабораториями по безопасности в соответствии с инструкциями Европейского экономического сообщества 2006/95/EG и 2004/108/EG.

Информация об уровне шума:
уровень шума на рабочем месте меньше максимально допустимого уровня < 70 db (A) по стандарту ISO 7779.

Точные технические характеристики находятся на этикетке технической спецификации на аппарате. При оформлении заявки по гарантии, указывайте серийный номер уничтожителя, который расположен на шильдике машины. Возможны изменения без уведомления.

FI Tämä laite on hyväksytty itsenäisten laboratorioiden toimesta ja se on EC-säännösten 2006/95/EG ja 2004/108/EG mukainen.

Tietoa äänitasosta:

Äänitaso työpaikalla on vähemmän kuin ISO 7779 mukaisen standardin suurin sallittu taso < 70 db (A). Tarkat tekniset tiedot löytyvät tarrasta laitteessa. Takuuajan aikana koneessa on oltava originaali tunnistetarra. Oikeudet muutoksiin ilman ilmoitusta pidätetään.

IDEAL 2240 • IDEAL 2260 • IDEAL 2270



I.T.E. Listed 802 D

PL Urządzenie zostało sprawdzone przez niezależne laboratorium i spełnia przepisy EC zawarte w 2006/95/EG i 2004/108/EG.

Poziom hałasu :

Poziom hałasu w miejscu roboczym jest mniejszy niż dopuszczalny maksymalny poziom hałasu określony normą ISO 7779, który wynosi < 70 db A).

Szczegółowe dane techniczne zawarte są naklejce znajdującej się na urządzeniu. Aby domagać się gwarancji, urządzenie musi ciągle posiadać oryginalną tabliczkę znamionową. Zastrzegamy sobie prawo do dokonywania modyfikacji technicznych bez uprzedniego poinformowania.

PT Esta máquina está aprovada por laboratórios de segurança independentes e de conformidade com os regulamentos – CE 2006/95/CE e 108/42/CE.

Nível de ruído:

O nível de ruído no local de trabalho é inferior ao nível máximo permitido de < 70 db (A) pela norma ISO 7779. As especificações exactas encontram-se coladas na máquina. Para reclamar a garantia, a máquina deve ser portadora da placa original de identificação. Sujeito a alterações sem aviso prévio.

EL Αυτή η συσκευή είναι εγκεκριμένη από ανεξάρτητα εργαστήρια ασφάλειας και συμμορφώνεται με τους κανονισμούς της ΕΚ 2006/95/ΕΓ και 2004/108/ΕΓ.

Πληροφορίες ηχητικής στάθμης:

Η ηχητική στάθμη στον χώρο εργασίας δεν ξεπερνά το μέγιστο επιτρεπόμενο όριο των 70 db (A), σύμφωνα με το πρότυπο ISO 7779.

Οι ακριβείς τεχνικές προδιαγραφές είναι διαθέσιμες στην αυτοκόλλητη ετικέτα τεχνικών προδιαγραφών που βρίσκεται επάνω στη συσκευή. Για οποιοδήποτε αίτημα στα πλαίσια της εγγύησης, η συσκευή πρέπει να φέρει τη γνήσια ετικέτα ανα-γνώρισης. Υπόκειται σε τροποποιήσεις χωρίς προειδοποίηση.



- RU** Krug + Priester имеет сертифицированную систему менеджмента качества в соответствии со стандартом DINEN ISO 9001:2008 и сертифицированную систему экологического менеджмента в соответствии с DIN ISO 14001:2009.
- FI** Krug + Priester yrityksellä on DIN EN ISO 9001:2008 mukaan sertifioitu laatu järjestelmä sekä DIN ISO 14001:2009 mukaan sertifioitu ympäristöjärjestelmä
- PL** Krug + Priester posiada certyfikat systemu zarządzania jakością zgodny z normą DIN EN ISO 9001:2008 oraz certyfikat zarządzania środowiskowego zgodnego z normą DIN ISO 14001:2009.
- PT** Krug + Priester tem o certificado do sistema qualidade de gestão de acordo com a norma DIN EN ISO 9001 : 9008 e um certificado para o sistema de gestão ambiental de acordo com a norma DIN ISO 14001:2009.
- EL** Η Krug + Priester διαθέτει πιστοποιημένο σύστημα διαχείρισης ποιότητας σύμφωνα με το πρότυπο DIN EN ISO 9001:2008 και πιστοποιημένο σύστημα περιβαλλοντικής διαχείρισης σύμφωνα με το πρότυπο DIN ISO 14001:2009.

IDEAL 2240 • IDEAL 2260 • IDEAL 2270



RU Пожалуйста, уважайте местные постановления. Передайте нерабочее электрооборудование в соответствующий центр вывоза отходов. Упаковочный материал годен для дальнейшего использования. Избавьтесь от упаковки, не причиняя вреда окружающей среде и сделайте ее годной для повторного использования.

Пожалуйста, заботьтесь об окружающей среде и уничтожайте CD диски, пластиковые карты и другие уничтожаемые материалы отдельно от уничтожаемых бумажных документов. Спасибо!

FI Ota huomioon paikalliset lait ja säännökset. Jätä toimimattomat elektroniset laitteet sopivalle jätekeräysasemalle. Pakkausmateriaali on kierrätettävää. Kierrätä pakkausmateriaali ympäristöystävällisesti ja jätä jäte-yhtiön noudettavaksi.

Ajattele ympäristöä ja hävitä tuhotut CD:t, pankkikortit sekä muu tietovälinejäte erillään silputusta paperista. Kiitos!

PL Prosimy pamiętać aby przestrzegać lokalnego ustawodawstwa : elementy nielektryczne powinny być umieszczane w odpowiednio przystosowanych do tego celu miejscach utylizacji. Opakowanie jest w pełni przeznaczone, do recyklingu.

Pomyśl o środowisku naturalnym – części płyt CD, kart kredytowych oraz innych zniszczonych nośników pamięci nie wyrzucaj razem ze ścinkami papieru. Dziękujemy!



- PT** Por favor, lembre-se de respeitar os regulamentos locais: Entregue, os equipamentos elétricos inutilizáveis, num depósito adequado para o lixo. O material da embalagem é reciclável. Seja amigo do ambiente e facilite a recolha do material reciclável, coloque a embalagem no depósito apropriado. **Por favor pense no meio ambiente e destrua os CDs, cartões de crédito e outros materiais de suporte de dados, separado do papel destruído. Muito Obrigado!**
- EL** Το κάλυμμα πρέπει να είναι κλειστό κατά τη λειτουργία του καταστροφέα εγγράφων!
Παρακαλώ σκεφτείτε το περιβάλλον και απορίψτε τεμαχισμένα CD, κάρτες και άλλα υλικά δεδομένων χωριστά από το τεμαχισμένο χαρτί. Σας ευχαριστούμε!

RU Декларация о соответствии

FI EC yhdenmukaisuus todistus

PL EC Deklaracja zgodności

PT Declaração de conformidade

EL ΕΚ-δήλωση συμμόρφωσης

- ДАННЫМ ПОДТВЕРЖДАЕМ, ЧТО

- Täten vahvistamme, että
- Niniejszym oświadczamy, że
- Pela presente declaramos que
- Με το παρόν δηλώνεται ότι το προϊόν

2240; 2240 CC; ID Nr. 11223002

2260; 2260 CC; ID Nr. 11223002

2270; 2270 CC; ID Nr. 11227001

- СООТВЕТСТВУЕТ СЛЕДУЮЩИМ УСЛОВИЯМ, ПРИМЕНЯЮЩИМСЯ ДЛЯ ЭТОГО

- noudattaa seuraavia tuotteelle haettuja säännöksiä
- spełnia następujące przepisy dotyczące się
- cumprem as disposições legais seguintes
- συμμορφώνεται με τις ακόλουθες διατάξεις που ισχύουν γι' αυτό

2004/108/EG:

EMV директива по электромагнитной совместимости (переносимости),
Sähkömagneettista yhteensopivuutta koskeva direktiivi,
Direktywa w sprawie kompatybilności elektromagnetycznej,
Directiva de compatibilitate electromagnética, Οδηγία περί ηλεκτρομαγνητικής
συμβατότητας EMV.

2006/95/EG

Директива по низким напряжениям, Matalajännitedirektiivi,
Direktywa w sprawie sprzętu elektrycznego przewidzianego do stosowania w
określonych granicach napięcia, Directiva de baixa voltagem, Οδηγία για τη χαμηλή τάση

**- В ЧАСТНОСТИ, ЭТО КАСАЕТСЯ ИСПОЛЬЗУЕМЫХ ГАРМОНИЗИРОВАННЫХ
СТАНДАРТОВ**

- Täytää harmonisoidut vaatimukset kokonaisuudessaan.
- zastosowano zharmonizowane normy, w szczególności
- Normas harmonizadas utilizadas, normalmente
- Ισχύοντα εναρμονισμένα πρότυπα και ειδικότερα

**EN 60950-1; EN 55014-1; EN 55014-2; EN 61000-3-2; EN 61000-3-3;
EN ISO 12100; EN ISO 13857; EN ISO 7779**

29.12.2009

Datum

M. Priester

- Geschäftsführer -

Официальный представитель по технической документации

Valtuutettu edustaja teknisiä dokumentteja koskien

Autoryzowany przedstawiciel dokumentacji technicznej

Representador autorizado para a documentação técnico

Εξουσιοδοτημένος αντιπρόσωπος για τεχνική τεκμηρίωση

Krug + Priester GmbH u. Co KG

Simon-Schweitzer-Str. 34

D-72336 Balingen (Germany)



Уничтожители бумаг
Asiakirjatuhoajat
Niszczarki dokumentów
Destruidoras de documentos
Καταστροφείς Εγγράφων

Резаки и гильотины
Paperleikkurit
Obcinarki i gilotyny
Cisalhas e guilhotinas
Κοπτικά και Γκιλοτίνες

