

세단기 사용설명서

IDEAL 2220



**IDEAL 2260
IDEAL 2260-C/C**



**IDEAL 2240
IDEAL 2240-C/C**



IDEAL 2220 · IDEAL 2240 · IDEAL 2260 · 사용 전 주의사항



본 기계를 사용하기 전에 반드시 본 사용설명서를 잘 읽으신 후에 나중에 필요한 경우를 위하여 소중히 보관하여 주십시오



어린이의 작동을 금합니다.



세단기 투입구에 손을 넣지 마십시오.



투입구에 머리카락이 낄 수 있으니 주의 하십시오.



투입구에 벡타이나 옷이 낄 수 있으니 주의 하십시오.



투입구에 장신구가 낄 수 있으니 주의 하십시오.

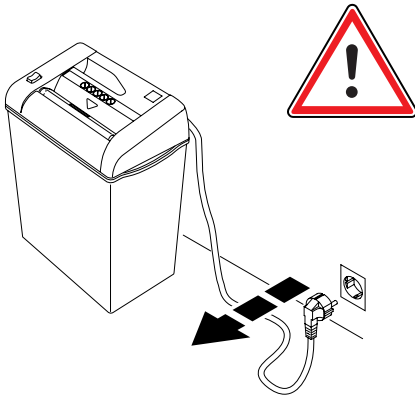

세단기를 청소할 때 반드시 전원 플러그를
빼십시오!
자의적으로 세단기 수리를 시도하지 마십시오

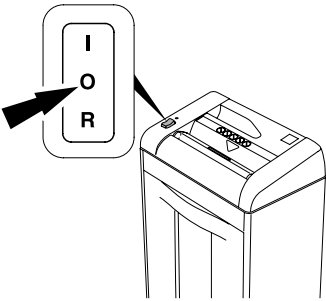

장기간 사용하지 않을 시엔 전원을 꺼 주십시오.

IDEAL 2220
IDEAL 2240

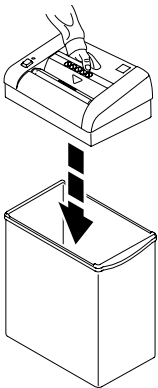

IDEAL 2260

세단기의 기계부분을 폐지함 위에 놓습니다.

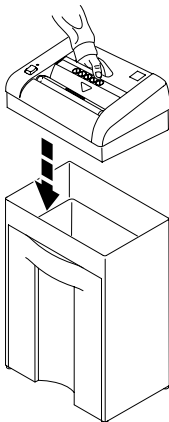

플러그를 벽소켓에 꽂습니다

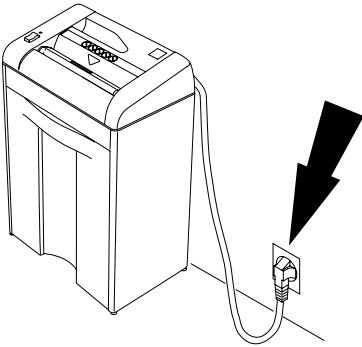

IDEAL 2220

세단을 시작하시기 전에 스위치를 "I"가 되게 하시고, 세단을 시작하면 "O"로 스위치를 변경하여 주십시오.

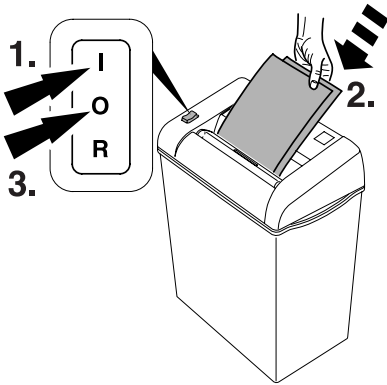

스위치로 "I"를 선택하면, LED에 녹색 불이 들어오고 작동이 준비됩니다. 서류를 투입하시면 자동으로 세단이 시작되며 용지의 공급을 멈추면 자동으로 세단이 멈춥니다.

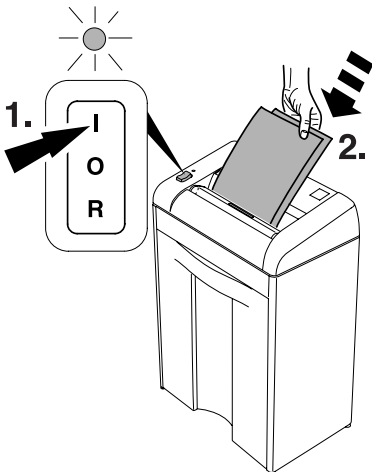

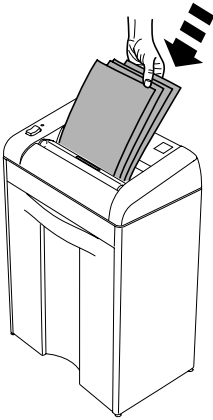
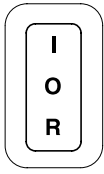

적정량 이상의 용지를 투입하시면
세단기가 자동으로 멈춥니다.

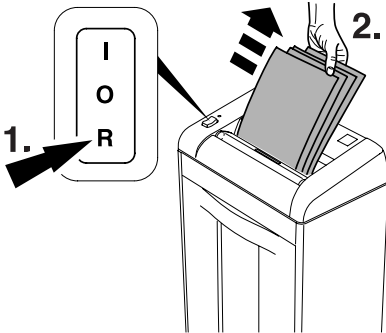

"리버스" 단추를 누르면 세단중인 용지를
빼내실 수 있습니다.
스위치 "I"를 누르면 Reset이 되며,
이전보다 작은 수량의 용지를 세단하십시오.

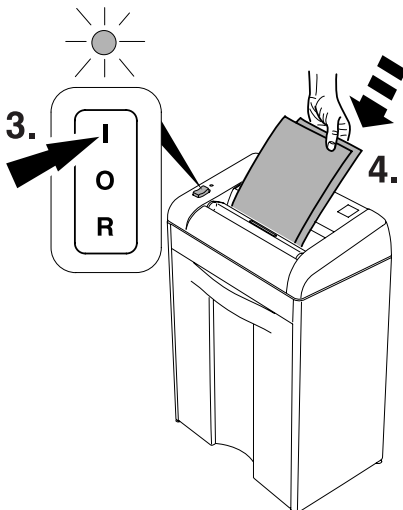

IDEAL 2220, IDEAL 2240

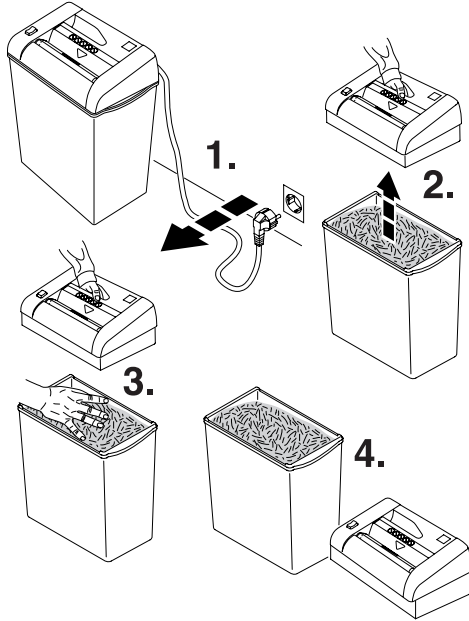

폐지함이 꽉 차시면 비워주십시오.
 IDEAL 2260 모델은 그림 <A>와 같이,
 창을 통해 폐지량을 확인 하실 수 있습니다.

IDEAL 2260

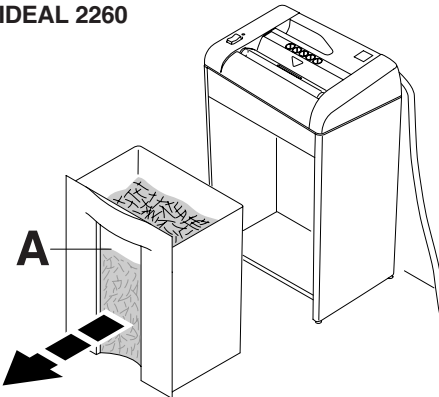

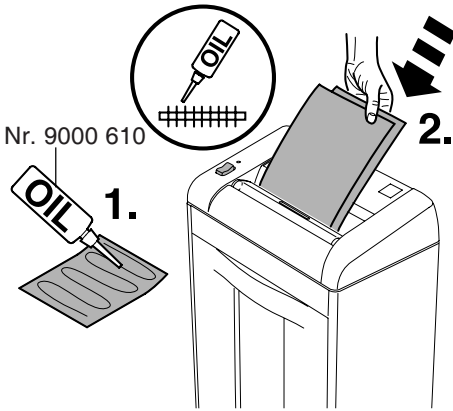

세단 매수가 줄어들면, 폐지함을 비운 후, 세단기계 부분에 오일을 발라 주십시오. (그림 참조)



원활한 세단을 위해 폐지함을 정기적으로 비워주십시오



때때로 세단부의 외관을 청소하여 주십시오.

- 기계 몸통에서 분리하십시오.
- 세단 용지의 파편을 제거하십시오.

상처를 입을 수 있으니 주의를 요망합니다.

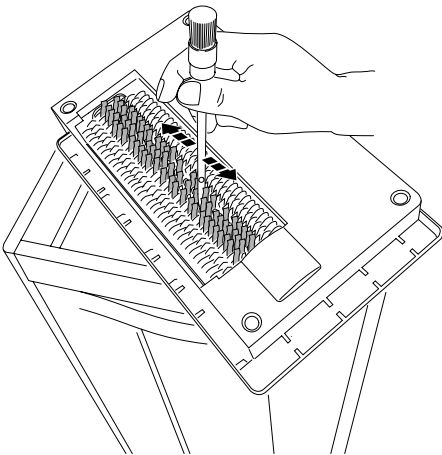

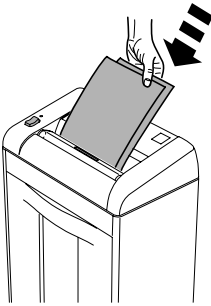
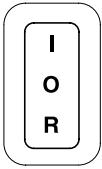

세단기가 작동이 되지 않을 시 다음 사항을 확인 하십시오

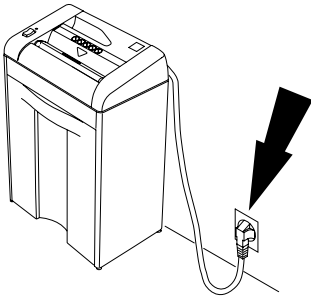

전원이 연결되어 있는가?

A

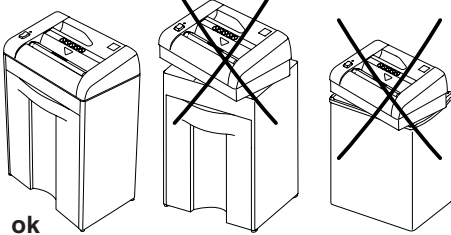

세단부와 기계몸통 혹은 폐지함이 제대로 설치가 되어 있는가?

B

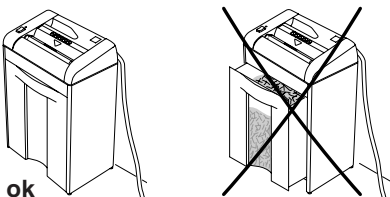

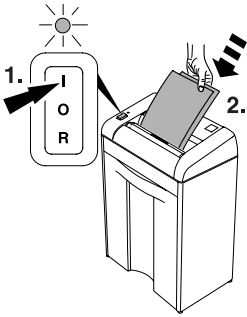

스위치가 "I"에 놓여져 있는가?
LED등에 녹색불이 들어와 있는가?
(IDEAL 2240, IDEAL 2260만 적용)

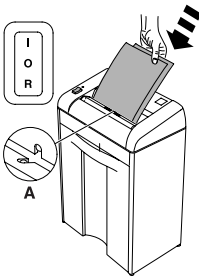

그림과 같이 용지 세단시 투입구의 중간(A)에 맞춰 투입하였는가?
(IDEAL 2240, IDEAL 2260만 적용)

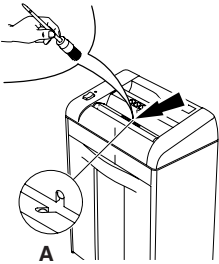

세단기가 멈추지 않을 시 전원을 끄시고
그림의 부위를(A) 작은 붓으로 청소해 줍니다.
(IDEAL 2240, 2260만 적용)

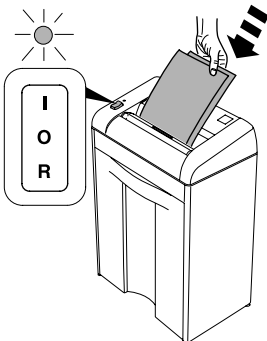

다음과 같은 사항에 세단기의 작동이 멈춥니다.
과다한 세단 용지의 투입
지속된 세단으로 모터가 가열되면
세단기가 자동으로 멈춥니다.
이럴 경우, 약 10~15분 세단을 멈추어 주십시오





제 품 보 증 서



- 모 델 명 : IDEAL 2220, IDEAL 2260, IDEAL 2260-Cross/Cut, IDEAL 2240
IDEAL 2240-Cross/Cut 문서 세단기
- 보증기간 : 200 년 월 일 ~ 200 년 월 일 까지 (1년간)
- 구 입 처 : _____ 우편번호 : □□□-□□□
주 소 : _____
회사명 : _____ 부 서 : _____
- 판 매 자 : 카피어랜드(주) 우편번호 : 150-834
주 소 : 서울시 금천구 가산동 371-28 우림라이온스벨리 C동 2층 207호
전 화 : 02)2026-0300 팩 스 : 02)2026-0310
담당자 : _____

■ 보증규정

1. 보증기간 개시일은 기기 납품일로부터 시작됩니다.
2. 보증기간중 고객이 정상적으로 사용하던 중 기계의 결함으로 인해 고장이 발생한 경우에 한해 보상수리를 1년간 해드립니다.
3. 다음 각항의 경우에는 무상수리가 되지 않으므로 유상으로 수리해 드리니 유의하시기 바랍니다.
 - ▶ 첨부된 사용설명서의 설명을 준수하지 않은 사용자의 사용상 부주의에 의한 고장일 경우.
 - ▶ 고장의 원인이 본기기 이외에 외부요인에 의한 경우.
 - ▶ 고객이 기기를 임의로 개조, 분해하여 발생한 고장일 경우.
 - ▶ 구입 후 운반이나 이동시의 고장일 경우.
 - ▶ 본 보증서의 제시가 없는 경우.
4. 원격지 출장서비스를 행할 시에는 당사 예비규정에 의해 비용을 청구합니다.
5. 본상품에 대한 보증수리 이외에 수리비는 실비로 합니다.
6. 본 보증서는 국내에서만 유효합니다.

■ 애프터서비스 신청

- ▶ 당사의 애프터서비스 기사가 방문 했을 때 보증서를 제시하여 주십시오.
보증서의 제시가 없을 경우 무상수리가 불가능한 경우가 있습니다.
- ▶ 무상수리 보증기간 경과후의 정기점검 및 고장수리는 수리요청에 의해 실시하며 유상수리를 원칙으로 합니다.

A/S Tel : (031) 977-9910



제 본 기 전 문 회 사

카피어랜드(주)

