

Aktenvernichter

Document Shredders

Destructeurs de Documents

Papiervernietigers

Distruggidocumenti

Destructoras de Documentos

Dokumentförstörare

DE Betriebsanleitung

EN Operating Instructions

FR Mode d'emploi

NL Gebruiksaanwijzing

IT Manuale d'istruzione

ES Instrucciones de uso

SV Bruksanvisning

IDEAL 2245

IDEAL 2245 CC



IDEAL 2265

IDEAL 2265 CC



- Inhaltsverzeichnis •
- Table of Contents • Sommaire •
- Inhoudsopgave • Indice •
- Índice de contenido • Innehållsförteckning •

DE	<u>Bestimmungsgemäßer Gebrauch</u>	<u>3</u>	IT	<u>Usò conforme</u>	<u>4</u>
	<u>Sicherheitshinweise</u>	<u>5</u>		<u>Misure di Sicurezza</u>	<u>5</u>
	<u>Aufstellen</u>	<u>11</u>		<u>Installazione</u>	<u>11</u>
	<u>Bedienung</u>	<u>12</u>		<u>Istruzioni per l'uso</u>	<u>13</u>
	<u>Wartung und Pflege</u>	<u>18</u>		<u>Manutenzione e pulizia</u>	<u>18</u>
	<u>Mögliche Störungen</u>	<u>21</u>		<u>Possibile malfunzionamento</u>	<u>21</u>
	<u>Zubehör</u>	<u>27</u>		<u>Accessori</u>	<u>27</u>
	<u>Technische Information</u>	<u>28</u>		<u>Informazioni Tecniche</u>	<u>29</u>
	<u>Entsorgung</u>	<u>32</u>		<u>Riciclo</u>	<u>33</u>
	<u>EG-Konformitätserklärung</u>	<u>34</u>		<u>Dichiarazione CE di conformità</u>	<u>34</u>
EN	<u>Intended use</u>	<u>3</u>	ES	<u>Usò previsto</u>	<u>4</u>
	<u>Safety precautions</u>	<u>5</u>		<u>Normas de Seguridad</u>	<u>5</u>
	<u>Installation</u>	<u>11</u>		<u>Instalación</u>	<u>11</u>
	<u>Operation</u>	<u>12</u>		<u>Funcionamiento</u>	<u>13</u>
	<u>Maintenance and cleaning</u>	<u>18</u>		<u>Limpieza y mantenimiento</u>	<u>19</u>
	<u>Possible malfunctions</u>	<u>21</u>		<u>Posibles fallos de funcionamiento</u>	<u>21</u>
	<u>Accessories</u>	<u>27</u>		<u>Accesorios</u>	<u>27</u>
	<u>Technical Information</u>	<u>28</u>		<u>Información técnica</u>	<u>30</u>
	<u>Recycling</u>	<u>32</u>		<u>Reciclar</u>	<u>33</u>
	<u>EC-declaration of conformity</u>	<u>34</u>		<u>Declaración CE de conformidad</u>	<u>34</u>
FR	<u>Utilisation conforme</u>	<u>3</u>	SV	<u>Avsedd användning</u>	<u>4</u>
	<u>Consignes de sécurité</u>	<u>5</u>		<u>Säkerhetsföreskrifter</u>	<u>5</u>
	<u>Montage</u>	<u>11</u>		<u>Installation</u>	<u>11</u>
	<u>Utilisation</u>	<u>12</u>		<u>Handhavande</u>	<u>14</u>
	<u>Maintenance et entretien</u>	<u>18</u>		<u>Driftstörning och rengöring</u>	<u>19</u>
	<u>Incidents éventuels</u>	<u>21</u>		<u>Möjliga driftsstörningar</u>	<u>21</u>
	<u>Accessoires</u>	<u>27</u>		<u>Tillbehör</u>	<u>28</u>
	<u>Information technique</u>	<u>28</u>		<u>Technisk information</u>	<u>30</u>
	<u>Recyclage</u>	<u>32</u>		<u>Återvinning</u>	<u>33</u>
	<u>Déclaration de conformité CE</u>	<u>34</u>		<u>EG-försäkran om överensstämmelse</u>	<u>34</u>
NL	<u>Doelmatig gebruik</u>	<u>3</u>			
	<u>Veiligheidsvoorschriften</u>	<u>5</u>			
	<u>Installatie</u>	<u>11</u>			
	<u>Bediening</u>	<u>13</u>			
	<u>Onderhoud</u>	<u>18</u>			
	<u>Mogelijke storingen</u>	<u>21</u>			
	<u>Toebehoren</u>	<u>27</u>			
	<u>Technische gegevens</u>	<u>29</u>			
	<u>Recycling</u>	<u>32</u>			
	<u>EG-verklaring van overeenstemming</u>	<u>34</u>			

- Bestimmungsgemäßer Gebrauch •
 - Intended use • Utilisation conforme •
 - Doelmatig gebruik • Uso conforme •
 - Uso previsto • Avsedd användning •
-

- DE**
1. Dieser Aktenvernichter ist zum Zerkleinern von Papier vorgesehen. Andere Materialien können den Aktenvernichter beschädigen.
 2. Die gehärteten Vollstahl-Messerwellen sind unempfindlich gegen geringe Mengen Büro- und Heftklammern. Dies gilt nicht für Modelle mit Partikelschnitt 0,8 x 12 mm und kleiner. In diesem Fall muss das zu zerkleinernde Papier bei Vernichtung frei von Büro- und Heftklammern sein.
 3. Je nach Gerätevariante können teilweise auch geringe Mengen CDs, Kredit- und Kundenkarten sowie Disketten zerkleinert werden.
Ob Ihr Gerät, aufgrund der Leistung und Schnittgeometrie, auch zum Zerkleinern dieser Datenträger geeignet ist, erfahren Sie auf **www.ideal.de**.
- EN**
1. This document shredder is intended for shredding paper. Other materials may damage the shredder.
 2. The hardened solid steel blade shafts are insensitive to small amounts of paper clips and staples. This does not apply to models with 0.8 x 12 mm and smaller particle cut. In this case, the paper to be shred must not contain any paper clips or staples.
 3. Depending on the device model, small amounts of CDs, credit and customer cards as well as discs can also be shred.
Visit **www.ideal.de** to find out whether your device, because of the output and cutting geometry, is also suitable for shredding these data carriers.
- FR**
1. Ce destructeur de documents est prévu pour le déchetage de papier. D'autres matériaux peuvent endommager le destructeur de documents.
 2. Les arbres porte-lames en acier massif traité supportent de petites quantités de trombones et d'agrafes. Ceci ne vaut pas pour les modèles à coupe de particules 0,8 x 12 mm ou plus petits. Dans ce cas, le papier à détruire doit être débarrassé au préalable des trombones et agrafes.
 3. Certains modèles d'appareil permettent également le déchetage de petites quantités de CD, de cartes de crédit ou clients ainsi que de disquettes.
Consultez **www.ideal.de** pour savoir si votre appareil peut également, de par sa puissance et sa géométrie de coupe, détruire ces supports de données.
- NL**
1. Deze papiervernietiger is bedoeld voor het versnipperen van papier. Andere materialen kunnen de versnipperaar beschadigen.
 2. De geharde mesassen van vol staal zijn ongevoelig voor kleine hoeveelheden paperclips en nietjes. Dit geldt niet voor modellen met partikelsnede 0,8 x 12 mm en kleiner. In dit geval moet het te versnipperen papier bij vernietiging vrij zijn van paperclips en nietjes.
 3. Al naargelang de variant van het apparaat kunnen deels ook kleine hoeveelheden CDs, krediet- en klantenkaarten en diskettes klein worden gehakt.
Of uw apparaat, op grond van het vermogen of de snijgeometrie, ook geschikt is voor het fijnhakken van deze gegevensdragers komt u aan de weet op **www.ideal.de**.

- Bestimmungsgemäßer Gebrauch •
 - Intended use • Utilisation conforme •
 - Doelmatig gebruik • Uso conforme •
 - Uso previsto • Avsedd användning •
-

- IT**
1. Questo distruggidocumenti è progettato per distruggere la carta. Altri materiali possono danneggiare il trituratore.
 2. Gli alberi portalamina in acciaio temprato sono resistenti alle piccole quantità di punti metallici e graffette. Ciò non vale per i modelli con un taglio di 0,8 x 12 mm o inferiore. In questo caso bisogna eliminare le punte metalliche e le graffette prima di inserire la carta nel distruggidocumenti.
 3. A seconda del modello è possibile distruggere anche singoli CD, carte di credito, carte clienti e dischetti.
Per sapere se il vostro distruggidocumenti è adatto anche per distruggere questi supporti di dati, visitare il sito **www.ideal.de**.
- ES**
1. Esta trituradora está prevista para triturar papel. Otros materiales pueden dañar la trituradora.
 2. Los ejes de cuchillas de acero macizo templado son insensibles a pequeñas cantidades de clips y grapas. Esto no aplica a los modelos con corte en partículas de 0,8 x 12 mm y menores. En este caso, el papel que se triturará debe estar exento de clips y grapas al momento de destruirlo.
 3. Según la versión del aparato también es posible triturar parcialmente pequeñas cantidades de CD, tarjetas de crédito y de cliente y disquetes.
Consulte en **www.ideal.de** si, debido a la potencia y la geometría de corte, el aparato que posee también es adecuado para triturar estos soportes de datos.
- SV**
1. Den här dokumentförstöraren används för att sönderdela papper. Andra material kan skada dokumentförstöraren.
 2. De härdade knivaxlarna i massivt stål är okänsliga mot mindre mängder gem och häftklammer. Detta gäller inte för modeller med partikelskärning på 0,8 x 12 mm eller mindre. I detta fall måste det papper som ska förstöras vara fritt från gem eller häftklammer.
 3. Beroende på maskinvariant kan delvis även mindre mängder CD-skivor, kredit- och kundkort samt disketter förstöras.
Du kan ta reda på om din enhet, baserat på sin prestanda och skärens utformning, även lämpar sig för sönderdelning av denna typ av databärare på **www.ideal.de**.

- Sicherheitshinweise •
- Safety precautions • Consignes de sécurité •
- Veiligheidsvoorschriften • Misura di Sicurezza •
- Normas de Seguridad • Säkerhetsföreskrifter •



- DE** Bitte lesen Sie vor Inbetriebnahme der Maschine unbedingt diese Betriebsanleitung und beachten Sie die Sicherheitshinweise. Die Betriebsanleitung muss jederzeit verfügbar sein.
- EN** Please ensure to read this operating manual before starting the machine for the first time and please strictly follow the safety instructions mentioned herein. This manual must be available at any time. The operating instructions must always be available.
- FR** Nous vous prions de lire attentivement le mode d'emploi avant d'utiliser la machine, et attirons votre attention sur les consignes de sécurité. Les instructions d'utilisation et les consignes de sécurité doivent toujours être disponibles.
- NL** Leest u voor de ingebruik name van het apparaat a.u.b. deze gebruiksaanwijzing goed door en neemt u de veiligheidsinstructies in acht. De gebruiksaanwijzing en de veiligheids-voorschriften moeten altijd binnen handbereik zijn.
- IT** Per favore legga questo manuale di istruzione prima di mettere in funzione il distruggidocumenti e osservi le regole di sicurezza. Le istruzioni d'uso devono essere sempre disponibili.
- ES** Le recomendamos leer las instrucciones antes de poner en funcionamiento esta máquina y cumpla las normas de seguridad. Las instrucciones de servicio y seguridad deben estar siempre disponibles.
- SV** Läs igenom denna bruksanvisning innan ni startar maskinen. Var noga med säkerhetsföreskrifterna. Instruktionsmanualen måste alltid finnas tillgänglig.



- DE** Vorsicht bei langen Haaren!
- EN** Take care of long hair!
- FR** Attention aux cheveux longs !
- NL** Pas op met lang haar!



- IT** Capelli lunghi possono entrare nella testa di taglio!
- ES** Tener cuidado con el cabello largo puede enredarse en el cabezal de corte!
- SV** Undvik långt hår i närheten av skärverket!



- DE** Nicht in das Schneidwerk greifen!
- EN** Do not grasp into the cutting mechanism!
- FR** Ne pas introduire les mains dans le bloc de coupe!
- NL** Blijf buiten het bereik van de invoeropening!



- IT** Non toccare il meccanismo di taglio (apertura di alimentazione)!
- ES** No introducir la mano en la abertura de alimentación del cabezal de corte!
- SV** Använd inte fingrarna i öppningen till skärverket!



- DE** Vorsicht bei Krawatten und langen Kleidungsstücken!
- EN** Take care of ties and other loose pieces of clothing!
- FR** Attention au port de cravates et autres vêtements flottants !
- NL** Let op met stropdassen en andere losse kledingdelen!



- IT** Attenzione alle cravatte e altre parti sporgenti di stoffa!
- ES** Tener cuidado con las corbatas y todo tipo de prendas sueltas!
- SV** Var aktsam med slipsar och andra lösa delar av klädsen!

- Sicherheitshinweise •
 - Safety precautions • Consignes de sécurité •
 - Veiligheidsvoorschriften • Misura di Sicurezza •
 - Normas de Seguridad • Säkerhetsföreskrifter •
-



- DE** Vorsicht, bewegliche Teile!
EN Caution, moving parts!
FR Attention, pièces en mouvement!
NL Voorzichtig, bewegende delen!
IT Parti in movimento, attente!
ES ¡Cuidado, piezas móviles!
SV Försiktiga rörliga delar!



- DE** Keine Bedienung durch Kinder! Dieses Gerät ist nicht für Verwendung an Orten geeignet, an denen möglicherweise Kinder anwesend sein können.
EN No operation by children! This device is not suited for use at locations where children might be present.
FR Pas d'utilisation par un enfant! Cet appareil ne convient pas pour des utilisations dans des endroits où des enfants peuvent être présents.
NL Geen bediening door kinderen! Dit apparaat is niet geschikt voor gebruik op plaatsen waar eventueel kinderen aanwezig kunnen zijn.
IT Non lasciare utilizzare il tagliacarte a bambini! Questo dispositivo non è adatto per l'utilizzo in luoghi dove possono essere presenti bambini.
ES No dejar que la utilicen los niños! Este aparato no es adecuado para el uso en lugares con posible presencia de niños.
SV Installera maskinen utom räckhåll för barn! Denna apparat lämpar sig inte för användning på platser där barn kan vara närvarande.
-



- DE** Keine Akkus / Batterien vernichten!
EN Do not destroy accumulators/batteries!
FR Ne pas détruire les piles / batteries !
NL Accu's / batterijen niet vernietigen!
IT Non distruggere pile e batterie!
ES ¡No destruya las baterías / pilas!
SV Krossa inga ackumulatorer/batterier!
-



- DE** In der Nähe des Aktenvernichters keine Spraydosen mit entzündbaren Stoffen benutzen!
EN Do not use any spray cans with flammable content near to the document shredder!
FR Ne pas utiliser d'aérosols de substances inflammables à proximité du destructeur de documents !
NL Gebruik in de buurt van de archiefvernietiger geen spuitbussen met ontvlambare stoffen!
IT Non utilizzare bombolette spray in prossimità del tritacarte!
ES ¡No utilizar aerosoles con sustancias inflamables cerca de la trituradora de papel!
SV Använd inga sprayburkar med brandfarliga ämnen i närheten av dokumentförstöraren!

- Sicherheitshinweise •
 - Safety precautions • Consignes de sécurité •
 - Veiligheidsvoorschriften • Misure di Sicurezza •
 - Normas de Seguridad • Säkerhetsföreskrifter •
-



DE Keine entzündbaren Reinigungsmittel verwenden.

EN Do not use any flammable cleaning agents.

FR Ne pas utiliser de détergents inflammables.

NL Gebruik geen ontvlambare reinigingsmiddelen.

IT Non utilizzare detergenti infiammabili.

ES No utilizar productos limpiadores inflamables.

SV Använd inga brandfarliga rengöringsmedel.



DE Vorsicht, Teile mit scharfen Ecken und Kanten!

EN Caution, parts with sharp edges and corners!

FR Prudence ! Pièces acérées et tranchantes !

NL Voorzichtig, delen met scherpe hoeken en randen!

IT Cautela, pezzi taglienti e bordi affilati!

ES ¡Atención: piezas con esquinas y bordes afilados!

SV Observera, delar med vassa hörn och kanter!



- Sicherheitshinweise •
- Safety precautions • Consignes de sécurité •
- Veiligheidsvoorschriften • Misure di Sicurezza •
- Normas de Seguridad • Säkerhetsföreskrifter •

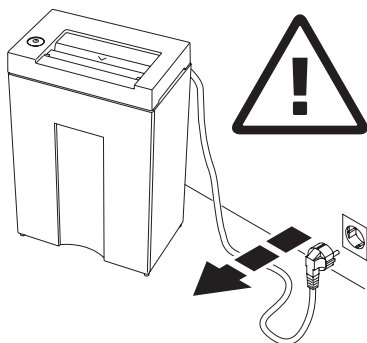

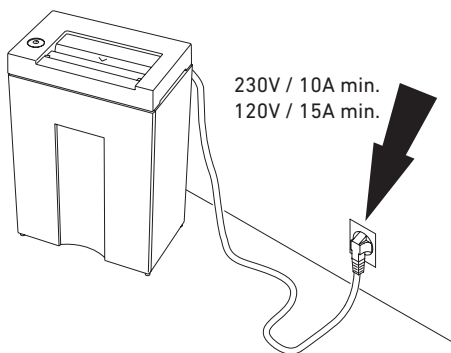

- DE** Bei der Reinigung Netzstecker ziehen!
Keine eigenständige Reparatur des Aktenvernichters vornehmen!
(Siehe Seite 26).
- EN** Remove the plug before cleaning the machine!
Do not perform any repairs on the document shredder! (See page 26).
- FR** Débrancher la prise de courant en cas d'entretien ! **Ne pas entreprendre personnellement de réparation du destructeur !** (voir en page 26).
- NL** Bij reiniging de steker uit de wandcontactdoos halen.
De papiervernietiger niet zelf repareren.
(zie pagina 26).
- IT** Rimuovere la presa di corrente prima di pulire la macchina.
Non intervenire in caso di anomalia.
(Vedi pagina 26).
- ES** Quite la clavija antes de limpiar la máquina. **No lleve a cabo ninguna reparación sobre la máquina destructora.** (véase pág. 26).
- SV** Dra ut kontakten innan maskinen rengöres. **Utför inga reparationer på dokumentförstöraren.** (Se sid 26).



- DE** Freier Zugang zum Netzanschluß
- EN** Ensure free access to mains
- FR** Ménager un accès libre à la prise de courant
- NL** Zorg voor een vrije toegang bij het stopcontact
- IT** Assicurare libero accesso all'energia elettrica
- ES** Asegúrese de tener libre acceso al enchufe principal
- SV** Se till att nätanslutningen inte är blockerad

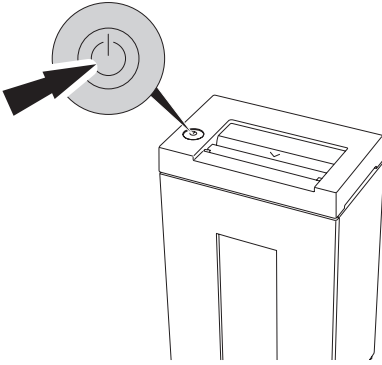

- Sicherheitshinweise •
- Safety precautions • Consignes de sécurité •
- Veiligheidsvoorschriften • Misura di Sicurezza •
- Normas de Seguridad • Säkerhetsföreskrifter •



DE Autom. Standby - Abschaltung nach 15 Minuten. Maschine kann jederzeit durch Drücken des  Schalters ausgeschaltet werden. Grüne Kontrollleuchte  erlischt. Danach verbraucht die Maschine keinen Strom mehr. Innerhalb dieser 15 Minuten verbraucht der Aktenvernichter folgende Wh Energie.

IDEAL 2245 0,65 Wh

IDEAL 2265 0,65 Wh

EN Automatic standby that switches off after 15 minutes. The machine can be switched off at any time by pressing the  switch. Green LED  control light is off. There will be no power consumption any more. Within these 15 minutes the paper shredder uses the following Wh energy.

IDEAL 2245 0,65 Wh

IDEAL 2265 0,65 Wh

FR Mise en veille automatique après 15 minutes. La machine peut être arrêtée à tout moment en appuyant sur l'interrupteur . Le voyant vert s'éteint. Ceci permet une économie d'énergie. Durant ces 15 minutes, le destructeur consomme le nombre de Wh suivant.

IDEAL 2245 0,65 Wh

IDEAL 2265 0,65 Wh

NL Automatische standby schakelt naar 15 minuten uit. De machine kan op elk gewenst moment worden uitgeschakeld door op de  knop te drukken. Groene LED controlelampje is uit. De machine verbruikt dan geen stroom meer. Binnen deze 15 minuten gebruikt de papiervernietiger de volgende energie:

IDEAL 2245 0,65 Wh

IDEAL 2265 0,65 Wh

IT Standby automatico che si spegne dopo 15 minuti. La macchina può essere spenta in qualunque momento tenendo premuto il pulsante. Led verde luce di controllo  è spento. Non ci sarà più alcun assorbimento elettrico.



Durante questi 15 minuti il distruggi documenti consuma i seguenti Wh:

IDEAL 2245 0,65 Wh

IDEAL 2265 0,65 Wh

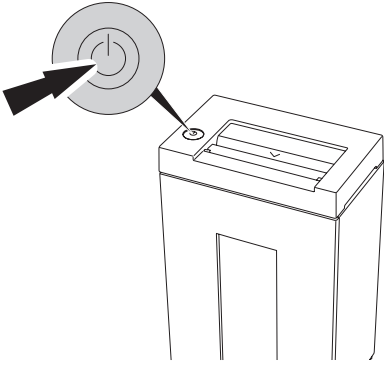
- Sicherheitshinweise •
- Safety precautions • Consignes de sécurité •
- Veiligheidsvoorschriften • Misure di Sicurezza •
- Normas de Seguridad • Säkerhetsföreskrifter •





ES Modo de espera automático que se apaga tras 15 minutos. La máquina puede apagarse en cualquier momento pulsando la tecla . El indicador LED verde se apaga . Con ello, no hay habrá ningún consumo.

Dentro de estos 15 minutos la destructora de papel consume la siguiente energía Wh:

IDEAL 2245 0,65 Wh

IDEAL 2265 0,65 Wh

SV Automatiskt "standby" -läge som stängs av efter 15 minuter. Maskinen kan stängas av genom att in  knappen. Grön diod  när kontrollampen är avstängd.

Då drar inte maskinen någon mer ström. Efter 15 minuter förbrukar dokumentförstöraren följande antal Wh:

IDEAL 2245 0,65 Wh

IDEAL 2265 0,65 Wh

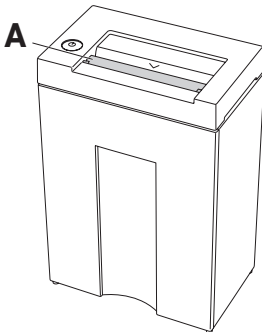

DE Maschine darf ohne Sicherheitsklappe (A) nicht betrieben werden!

EN Do not operate the machine without the safety flap (A).

FR Ne pas utiliser la machine sans son volet de sécurité (A).

NL De machine mag zonder veiligheidsklep niet gebruikt worden (A).

IT Non utilizzare la macchina senza la pateletta di sicurezza (A) (Safety Flap)!

ES ¡No usar la máquina sin la tapa de seguridad (A)!

SV Använd inte maskinen utan säkerhetsluckan (A).

- Aufstellen •
- Installation • Montage •
- Installatie • Installazione •
- Instalación • Installation •

IDEAL 2245

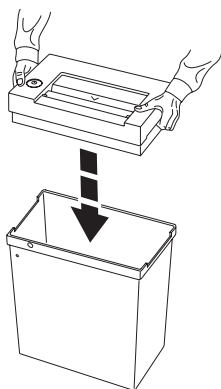

IDEAL 2265

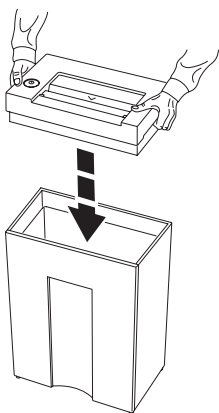



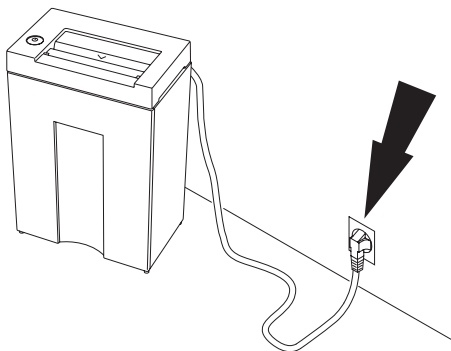

- DE** Maschine in den Auffangbehälter setzen.
- EN** Place machine onto the shred bin.
- FR** Placer le mécanisme sur le réceptacle.
- NL** Machine op de papieropvang zetten.
- IT** Porre la testa del distruggidocumenti sul contenitore di raccolta.
- ES** Coloque el cabezal de la máquina en la papelera.
- SV** Placera maskinnen på avfallsbehållaren.



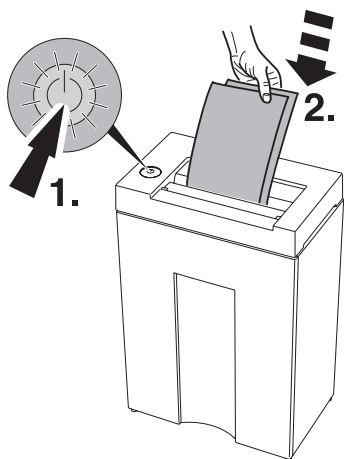





- DE** Stecker in Steckdose
- EN** Plug into the wall socket
- FR** Brancher le câble d'alimentation au secteur
- NL** Steek de stekker in het stopcontact
- IT** Inserire la spina nella presa
- ES** Conecte la máquina a un enchufe de pared
- SV** Anslut väggkontakten

- Bedienung •
- Operation • Utilisation •
- Bedienung • Istruzioni per l'uso •
- Funcionamiento • Handhavande •







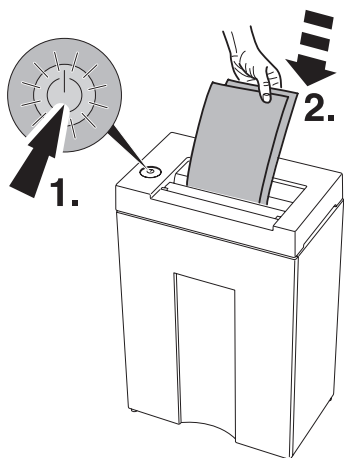

DE Schalter  kurz drücken (1.) : grünes Licht leuchtet, Maschine betriebsbereit. Autom. Anlauf bei Papierzufuhr (2.). Schalter  lang drücken (1.) : Maschine läuft kurz an um vorhandene Papierreste im Einlaufschacht, ohne Kontakt der Lichtschranke zu vernichten, danach automatischer Anlauf bei Papierzufuhr. Autom. Stopp wenn Papier vernichtet ist. Autom. Standby - Abschaltung nach 15 Minuten. Maschine kann jederzeit durch Drücken des  Schalters ausgeschaltet werden. (Beim Rücklauf der Maschine nicht möglich). Grüne Kontrollleuchte  erlischt. Danach verbraucht die Maschine keinen Strom mehr.





EN Press the rocker switch  (1.) quickly: green light is on, the machine is now ready for operation. Starts automatically when paper is inserted (2.). Press and keep pressed switch  (1.). Machine starts and shreds the remaining paper in the inlet shaft, without contacting the light beam, afterwards automatic start when inserting paper. Stops automatically when no further paper is inserted. Automatic standby that switches off after 15 minutes. The machine can be switched off at any time by pressing the  switch. Not possible when the machine is in reverse motion. Green LED  control light is off. There will be no power consumption any more.

FR Appuyer rapidement sur la touche  (1.). Le voyant vert indique que la machine est prête à fonctionner. Mise en route automatique lors de l'introduction du papier (2.). Appuyer longuement sur la touche  (1.). La machine démarre et détruit le papier restant dans la fente d'introduction, sans que la cellule ait détecté le papier. Démarrage automatique par la suite par introduction du papier. Arrêt automatique après le passage des documents. Mise en veille automatique après 15 minutes. La machine peut être arrêtée à tout moment en appuyant sur l'interrupteur . (Impossible en marche arrière). Le voyant vert s'éteint. Ceci permet une économie d'énergie.







NL Schakelaar  kort indrukken (1.) : groen licht gaat aan, machine is bedrijfsklaar. Start automatisch zodra papier wordt ingevoerd (2.). Druk en houdt schakelaar  (1.) ingedrukt. Machine start en vernietigt het restant papier in de invoersleuf, zonder contact te maken met de lichtstraal, daarna automatische start bij invoeren van papier. Stopt automatisch zodra het papier is vernietigd. Automatische standby schakelt naar 15 minuten uit. De machine kan op elk gewenst moment worden uitgeschakeld door op de  knop te drukken. (Niet mogelijk als de machine in de achteruitstand staat). Groene LED controlelampje is uit. De machine verbruikt dan geen stroom meer.

IT Premere l'interruttore  brevemente (1.). La luce verde indica pronto per l'uso. Parte automaticamente quando la carta viene inserita (2.). Premere l'interruttore  a lungo (1.) macchina funziona a breve per permettere che gli attuali residui di carta di posizionarli nel entrata senza contatto con la fotocellula di distruzione, dopodiche inizio la alimentazione della carta automaticamente. Si arresta automaticamente quando non viene inserita la carta. Standby automatico che si spegne dopo 15 minuti. La macchina può essere spenta in qualunque momento tenendo premuto il pulsante. Led verde luce di controllo  è spento. (Non è possibile quando la macchina è in funzione „reverse“) Led verde luce di controllo  è spento. Non ci sarà più alcun assorbimento elettrico.

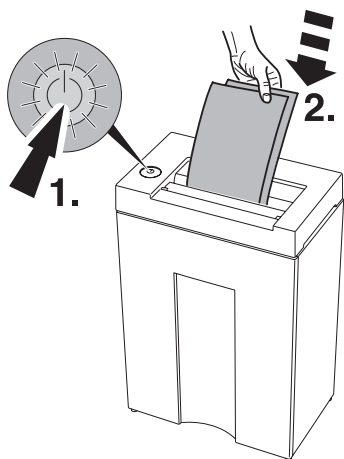
ES Pulse el interruptor basculante  (1.) rápidamente a luz verde indica que está listo para funcionar. Inicio automático con el indicador en verde en caso de inserción de papel (2.). Pulse y mantenga pulsado el interruptor  (1.) La máquina arranca y destruye el papel en el eje de entrada, sin contacto con el haz de luz, después arranque automático cuando se inserta el papel. Modo de espera automático que se apaga tras 15 minutos. La máquina puede apagarse en cualquier momento pulsando la tecla , (no es posible cuando la máquina funciona en sentido contrario). El indicador LED verde se apaga . Con ello, no hay habrá ningún consumo.

- Bedienung •
 - Operation • Utilisation •
 - Bedienung • Istruzioni per l'uso •
 - Funcionamiento • Handhavande •
-



- SV** Tryck snabbt på knappen en gång (1.) :  (1.). Grönt ljus visar "klar att använda", startar automatiskt när papper förs in (2.). Tryck på knappen och håll den nedtryckt  (1.) för manuell inmatning. Maskinen startar och strimlar det återstående papper i inloppet. Därefter automatisk start när du sätter i papper. Stannar automatiskt när inget papper matas in.
- Se para automáticamente cuando acaba de destruir el papel. Automáticamente "standby" -läge som stängs av efter 15 minuter.
- Maskinen kan stängas av genom att in  knappen, (detta är dock inte möjligt om maskinen är i back-läge).
- Grön diod  när kontrollampan är avstängd. Då drar inte maskinen någon mer ström.

- Bedienung •
- Operation • Utilisation •
- Bedienung • Istruzioni per l'uso •
- Funcionamiento • Handhavande •

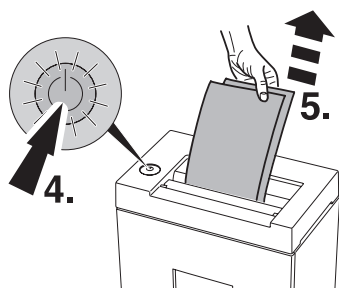
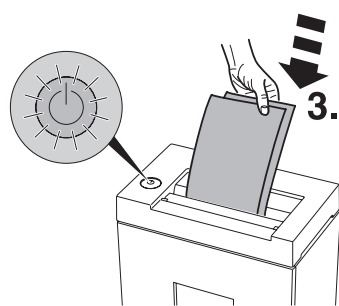
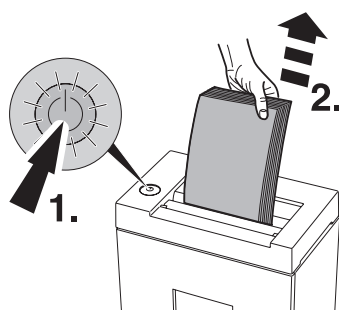
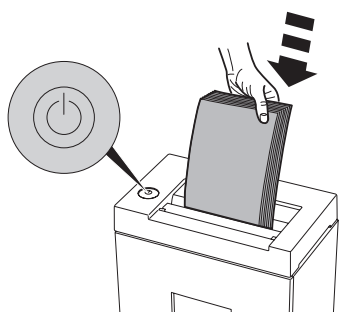

DE Autom. Stopp bei zu viel Papier

→ Autom. Rücklauf bei Papierstau (Taster "Ein/Aus"  leuchtet rot) (1.). Papier entnehmen (2.), weniger Papier zuführen (3.).

Vernichtungsvorgang unterbrechen:

Auf grüne Taste drücken, Maschine stoppt, Taste leuchtet rot, auf rote Taste beliebig lang drücken (4.), Maschine läuft rückwärts, danach blinkt Taster grün, Papier entnehmen (5.), Maschine ist wieder betriebsbereit.

EN Stops automatically if too much paper is inserted.

→ Automatic reverse if paper jams (Button "ON/OFF"  lights red) (1.). Remove paper (2.). Re-feed the paper in smaller quantities (3.).

Interrupting the shredding procedure :

Press green button, machine stops and button changes to red. Press red button for any length of time (4.), machine runs in reverse and the button flashes green. Remove paper (5.), Machine is ready for operation.

FR Arrêt automatique lors de l'introduction d'une liasse trop épaisse.

→ Marche arrière automatique en cas de surépaisseur. Le bouton "ON/OFF"  lumières rouge (1.). Afin de récupérer les documents engagés (2.). Introduire des documents moins épais (3.).

Interrompre la destruction :

Appuyer sur la touche verte, la machine s'arrête, la touche devient rouge, appuyer longuement sur la touche rouge (4.). La machine fonctionne en marche arrière, puis la touche clignote en vert, retirer le papier (5.). La machine est à nouveau prête à fonctionner.

NL Bij invoer van teveel papier stopt de machine automatisch

→ en retourneert. (Knop "Aan/Uit"  lichten rood) (1.). En verwijder het papier (2.). Nu minder papier toevoeren (3.).

Het vernietigingsproces onderbreken:

Druk op de groene schakelaar, machine stopt en de schakelaar verandert in rood. Druk gedurende enige tijd op de rode schakelaar (4.) machine gaat achteruit draaien en de schakelaar knippert groen. Verwijder het papier (5.). Machine is gereed voor gebruik.

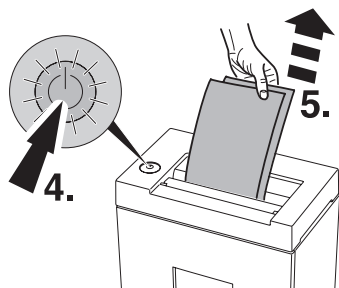
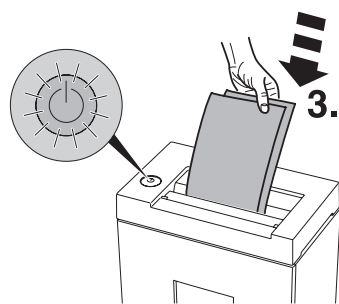
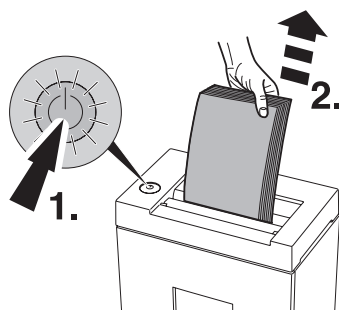
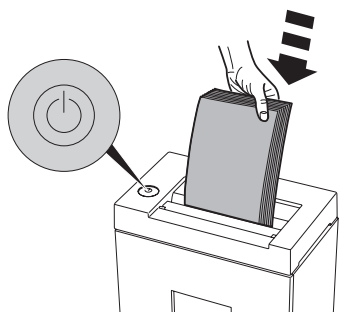

IT La macchina si ferma automaticamente se si inserisce troppa carta.

→ Inversione automatica in caso di blocco. (Il pulsante "ON/OFF"  semaforo rosso) (1.). E rimuovere la carta (2.). Ri-alimentare la carta in quantità minore (3.).

Interrompere la procedura di taglio:

premere il pulsante verde, la macchina si ferma e il pulsante diventa rosso.

Premere il pulsante rosso per un po' di tempo (4.) la macchina girerà in modalità reverse e il pulsante lampeggerà verde. Rimuovere la carta (5.). La macchina è pronta nuovamente.

ES Se para automáticamente si se introduce demasiado papel.

→ Retroceso automático en caso de atasco de papel.

(Parpadea el botón "encendido/apagado"  "luces rojo" (1.). Quite el papel (2.). Vuelva a introducir el papel en pequeñas cantidades (3.).

Interrupción del procedimiento de destrucción:

Pulse el botón verde, la máquina se detiene y el botón cambia a rojo. Pulse el botón rojo durante un tiempo (4.) la máquina funciona en sentido inverso y el botón parpadea en verde. Quite el papel (5.). La máquina está lista para funcionar.

SV Stannar automatiskt om för mycket papper matas in samtidigt.

→ Backar automatiskt vid papperskvadd. (knapp "ON/OFF"  lys röd) (1.). Och ta bort papperet (2.). Mata sedan in papperet i mindre mängder (3.).

Avbryta pågående dokumentförstöring:

Tryck på gröna knappen och maskinen stannar och knappen blir röd. Tryck på den röda knappen under valfri tid (4.) och maskinen körs i back-läge samtidigt som knappen blinkar grönt. Ta bort allt papper (5.). Maskinen är klar att användas.

- Bedienung •
- Operation • Utilisation •
- Bediening • Istruzioni per l'uso •
- Funcionamiento • Handhavande •

IDEAL 2245

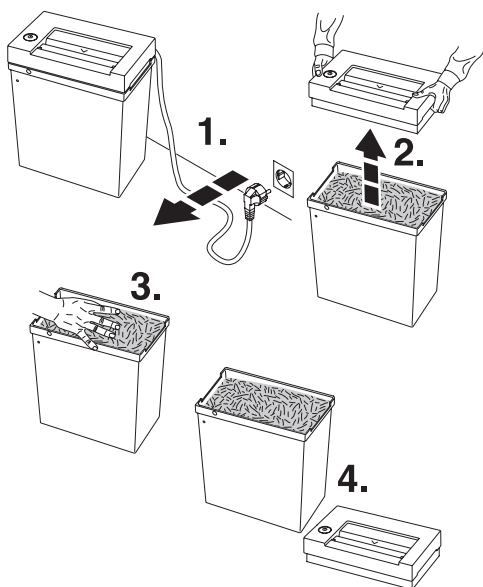

- DE** Wenn der Auffangbehälter voll ist, leeren. (Füllstand siehe Sichtfenster (A), nur bei IDEAL 2265).
- EN** Empty the shred bin when it is full. (Level can be seen in the window (A), only IDEAL 2265).
- FR** Vider le réceptacle lorsque celui-ci est plein (voir le niveau de remplissage par la fenêtre translucide (A), uniquement sur le modèle IDEAL 2265).
- NL** Ledigen als de op afvalbak vol is. Alleen bij IDEAL type 2265). te zien bij het venster vulstand (A).
- IT** Vuotate il cestino quando pieno. (Potete controllarne il contenuto attraverso la parte trasparente (A), soltanto per IDEAL 2265).
- ES** Vaciar la receptáculo una vez esté llena. (Véase cantidad destruida en la línea transparente (A), sólo IDEAL 2265)
- SV** Leeg de avfallsbehållaren als deze vol is. (Het vulniveau is zichtbaar door het kijkvenster (A), alleen IDEAL 2265).

IDEAL 2265

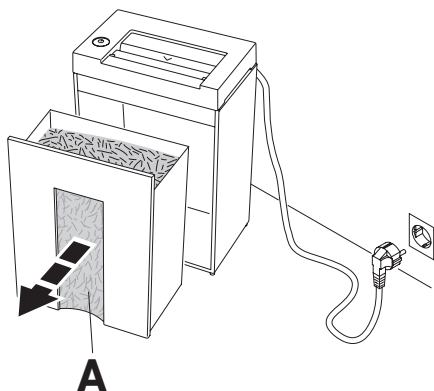

- Wartung und Pflege •
- Maintenance and cleaning • Maintenance et entretien •
- Onderhoud • Manutenzione e pulizia •
- Limpieza y mantenimiento • Driftstörning och rengöring •

**Streifenschnitt/Straight cut/
Coupe fibres/Stroken/Taglio a Strisce/
Corte en tiras/Strimlor**

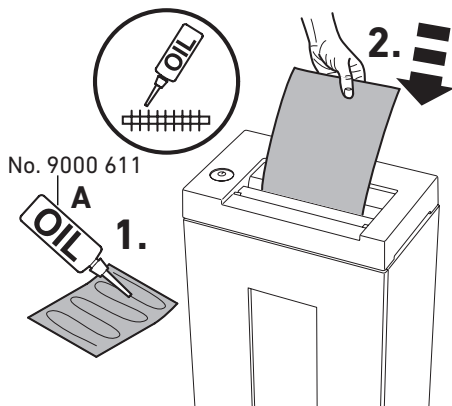

**Partikelschnitt/Particle cut/Coupe croisée/
Snippers/Taglio a frammento/
Corte en particulas/Partikel**

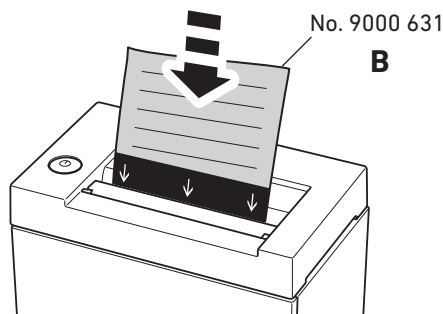

DE Bei jedem gefüllten Auffangbehälter oder bei nachlassender Schneidleistung Schneidwerk ölen.

Bei allen Aktenvernichtern Öl (A) verwenden, alternativ bei CC-Schneidwerken die Ölblätter (B) verwenden!

Bestell Nr. siehe Seite 27.

EN If the sheet capacity reduces or after the shred bin is emptied oil the shredding mechanism! (see picture)

With straight cut use the oiler (A)

With particle cut use the oiler or oil sheets (B)

Order no. see page 27.

FR Lors de chaque changement de sac ou lorsque les performances du destructeur vous semblent un peu diminuées, il faut lubrifier le bloc de coupe!

(voir illustration).

Pour les modèles coupe fibres, utiliser le flacon d'huile (A)

Pour les modèles coupe croisée, utiliser le flacon d'huile (A) ou les feuilles de papier paraffinées (B).

Référence de commande : voir page 27.

NL Bij teruglopende capaciteit of na elke volle vergaarbak, het snijwerk olien. (zie afbeelding)

Bij stroken snijden gebruik oliesysteem (A). Bij snippers snijden gebruik oliesysteem of olievellen (B).

Bestelnr. zie pagina 27.

IT Se la capacità di introduzione dei fogli si riduce, o dopo lo svuotamento del cestino, raccomandiamo di oliare il meccanismo di taglio. (vedi disegno)
Per i modelli taglio a striscia utilizzare l'oliatore (A).

Per i modelli taglio a frammento utilizzare l'oliatore o i fogli lubrificanti (B)

Per i codici vedere pagina 27.

- Wartung und Pflege •
- Maintenance and cleaning • Maintenance et entretien •
- Onderhoud • Manutenzione e pulizia •
- Limpieza y mantenimiento • Driftstörning och rengöring •

**Streifenschnitt/Straight cut/
Coupe fibres/Stroken/Taglio a Strisce/
Corte en tiras/Strimlor**

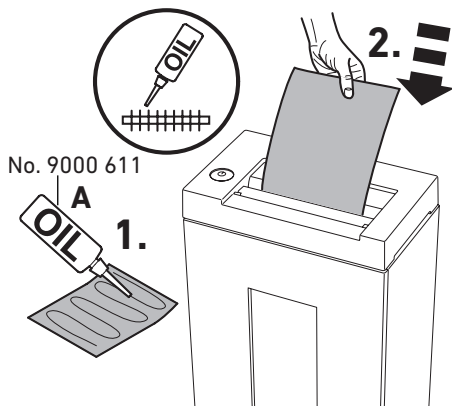

ES Si la capacidad de hojas se reduce o si la receptáculo está llena, recomendamos que lubrique el mecanismo destructor! (mirar dibujo) Para el modelo de corte en tiras utilizar el bote de aceite (A) Para el modelo de corte en partículas, utilizar el bote de aceite o las hojas con aceite (B) Consultar las referencias de ambos artículos (A y B) en la página 27.

SV Vi rekommenderar att ni oljar skärverket om matningskapaciteten minskar eller när säcken har tömts! (se bilden). För strimmel-modell, använd oljan (A). För partikel-modell, använd oljan eller ett oljat papper (B). Art.nr se sidan 27.

**Partikelschnitt/Particle cut/Coupe croisée/
Snippers/Taglio a frammento/
Corte en particulas/Partikel**

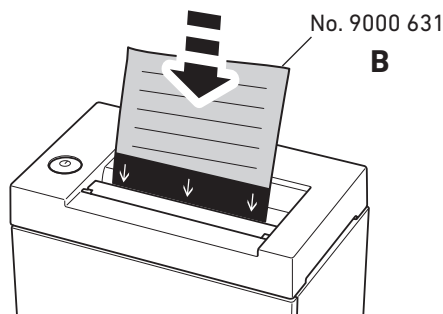

- Wartung und Pflege •
- Maintenance and cleaning • Maintenance et entretien •
- Onderhoud • Manutenzione e pulizia •
- Limpieza y mantenimiento • Driftstörning och rengöring •

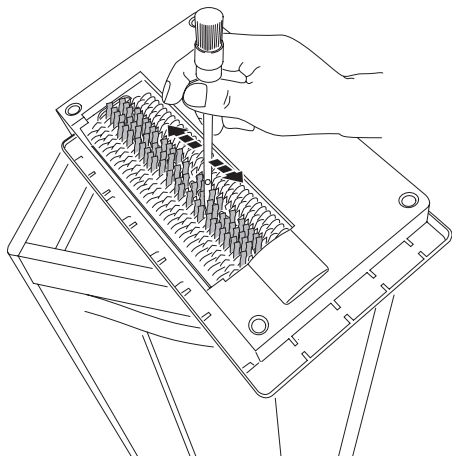

DE Von Zeit zu Zeit den Auslaufbereich des Schneidwerkes säubern.

- Netzstecker ziehen
- Papierreste mit Pinsel entfernen.

Achtung: Verletzungsgefahr!

EN From time to time clean the output area of the cutting head.

- Disconnect from the mains.
- Remove paper debries with a brush.

Danger of injury!

FR Nettoyer de temps en temps la zone d' évacuation du bloc de coupe.

- Débrancher le destructeur.
- Enlever les restes de papier à l'aide d'un pinceau.

Sur les Attention, risques de blessures!

NL Af en toe uitloop van het snijwerk reinigen.

- Netstekker uit stopcontact nemen
- Papierresten met een kwastje verwijderen.

Attentie: Opgelet voor ongevallen!

IT Di tanto in tanto effettuare una pulizia dell' area del gruppo di taglio.

- Disconnettere dalla presa di corrente.
- Rimuovere i frammenti di carta tra il gruppo taglio con un pennello.

Attenzione: Pericolo di ferite!

ES De vez en cuando limpie la parte exterior del bloque de cuchillas.

- Desconectar de la red eléctrica.
- Quite los restos de papel con un cepillo.

Advertencia: Peligro de lesión!

SV Rensa vid skärverket då och då.

- Koppla från huvudströmbrytaren.
- Avlägsna pappersspill med en borste.

OBS skaderisk!

- Mögliche Störungen •
 - Possible malfunctions • Incidents éventuels •
 - Mogelijke storingen • Possibile malfunzionamento •
 - Posibles fallos de funcionamiento • Möjliga driftsstörningar •
-

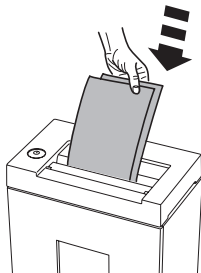

- DE** Maschine läuft nicht an
- EN** Machine will not start
- FR** Le destructeur ne se met pas en marche
- NL** Machine start niet
- IT** La macchina non parte
- ES** La máquina no funciona
- SV** Maskinen startar inte

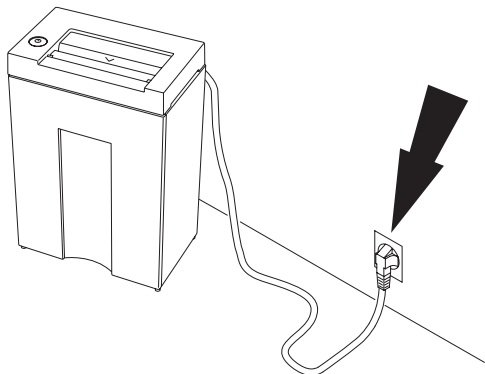

- DE** Netzstecker eingesteckt?
- EN** Is the machine plugged in?
- FR** Prise de courant branchée?
- NL** Zit de stekker in de contactdoos?
- IT** La macchina è collegata alla presa di corrente?
- ES** ¿La máquina está enchufada?
- SV** Är maskinen ansluten?

- Mögliche Störungen •
- Possible malfunctions • Incidents éventuels •
- Mogelijke storingen • Possibile malfunzionamento •
- Posibles fallos de funcionamiento • Möjliga driftsstörningar •

A

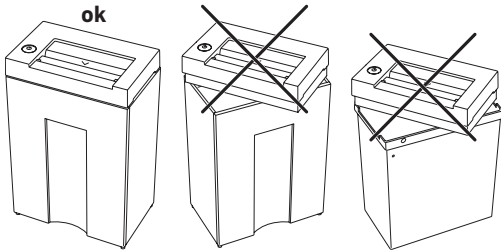

DE Taster "Ein/Aus"  blinkt rot.

(IDEAL 2245 CC / 2265 CC)

Maschine korrekt im Auffangbehälter bzw. Unterschrank? (A)

Auffangbehälter ganz eingeschoben

(IDEAL 2265 / 2265 CC)? (B)

EN Button "ON/OFF"  flashes red.

(IDEAL 2245 CC / 2265 CC)

Machine is placed correctly on the shred bin or cabinet? (A)

Shred bin is pushed in?

(IDEAL 2265 / 2265 CC)? (B)

FR Le bouton "ON/OFF"  clignote rouge.

(IDEAL 2245 CC / 2265 CC)

Vérifier que le mécanisme soit correctement placé dans le réceptacle ou dans le meuble (A)

Verifier que le réceptacle soit introduit à fond dans le meuble

(IDEAL 2265 / 2265 CC)? (B)

NL Knop "Aan/Uit"  knippert rood. (IDEAL

2245 CC / 2265 CC)

Is de machine op de juiste wijze op de afvalbak of onderkast geplaatst? (A)

Is de afvalbak volledig naar binnen geschoven (IDEAL 2265 / 2265 CC)? (B)

IT Il pulsante "ON/OFF"  lampeggerà

rosso. (IDEAL 2245 CC / 2265 CC)

La macchina è posizionata correttamente sul cestino o sul mobiletto?

(A) Il cestino è inserito?

(IDEAL 2265 / 2265 CC)? (B)

ES Parpadea el botón "encendido/apagado"

 **parpadea rojo.**

(IDEAL 2245 CC / 2265 CC)

¿La máquina está colocada correctamente sobre la cabina? (A)

¿La cabina está correctamente colocada? (IDEAL 2265 / 2265 CC)? (B)

SV Knapp "ON/OFF"  blinkar röd.

(IDEAL 2245 CC / 2265 CC)

Är maskinen korrekt placerad på avfallsbehållaren / skåpet? (A)





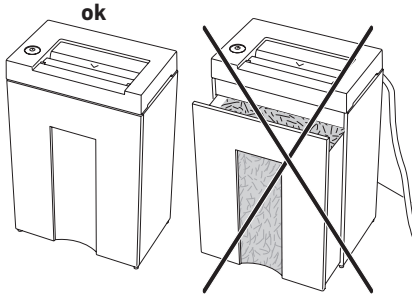

Är avfallsbehållaren ordentligt inskjuten (IDEAL 2265 / 2265 CC)? (B)

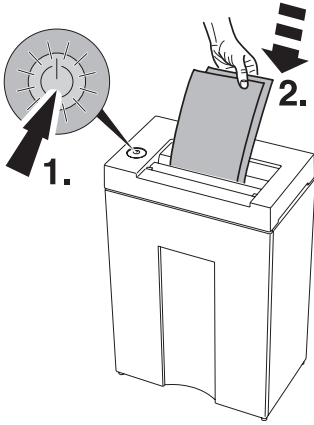
B



- Mögliche Störungen •
- Possible malfunctions • Incidents éventuels •
- Mogelijke storingen • Possibile malfunzionamento •
- Posibles fallos de funcionamiento • Möjliga driftsstörningar •



- DE** Taster "Ein/Aus"  gedrückt? Leuchtet grüner Taster? (1.) Papier einführen (2.).
- EN** Is the button "ON/OFF"  pressed? Green LED lamp lights up? (1.) Insert paper (2.).
- FR** La touche "ON/OFF"  est-elle enfoncée ? Témoin vert allumé ? (1.) Introduire le papier (2.).
- NL** Is de "ON/OFF"  schakelaar ingedrukt? Brandt het groene lampje? (1.) Papier invoeren (2.).
- IT** Il pulsante "ON/OFF"  è premuto? Le spie LED verdi sono accese? (1.) inserire carta (2.).
- ES** ¿Está pulsado el botón "ON/OFF" ? La luz verde LED encendida? (1.) Insertar el papel (2.).
- SV** Har du tryckt på knappen "ON/OFF" ? grön lampa lyser? (1.) Mata in papper (2.).

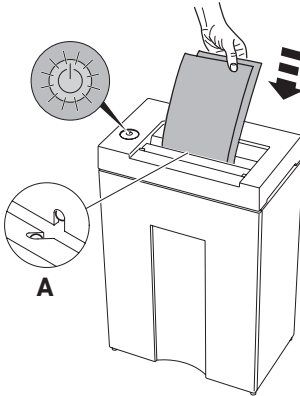

- DE** Papier mittig eingeführt? (Lichtschranke) (A)
- EN** Feed the paper into the centre of the feed opening? (photo cell) (A)
- FR** Introduire les documents au milieu de l'ouverture? (cellule) (A)
- NL** Papier in het midden van opening invoeren? (Lichtcel) (A)
- IT** Alimentare la carta nel centro dell'apertura di alimentazione? (fotocellula) (A)
- ES** ¿Inserte el papel en medio de la abertura de alimentación? (Célula fotoeléctrica) (A)
- SV** Mata pappret i mitten på intaget (focell) (A)

- Mögliche Störungen •
- Possible malfunctions • Incidents éventuels •
- Mogelijke storingen • Possibile malfunzionamento •
- Posibles fallos de funcionamiento • Möjliga driftsstörningar •

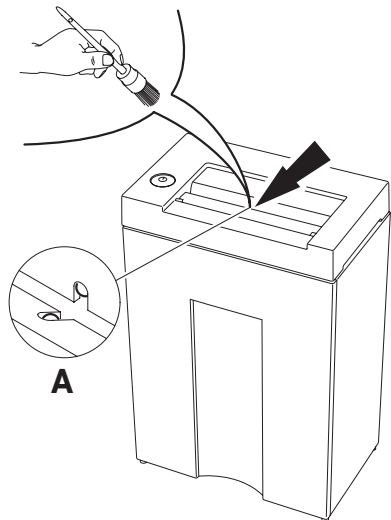

DE Maschine schaltet nicht ab.

Netzstecker ziehen. Lichtschranke (A) mit Pinsel säubern.

EN Machine will not stop.

Remove plug. Clean the photo cell (A) with a small brush.

FR Le destructeur ne s'arrête plus:

Débrancher le destructeur. Dépoussiérer la cellule (A) à l'aide d'un pinceau.

NL Machine stopt niet.

Verwijder de stekker. Lichtcel (A) met kwastje schoonmaken.

IT La macchina non si ferma.

Togliere la spina. Pulite la fotocellula (A) con una piccola spazzola.

ES La máquina no parará.

Desconecte el enchufe de la toma. Limpie la célula fotoeléctrica (A) con un cepillo.

SV Maskinen stannar inte

Ta bort nätanslutningen. Rengör fotocellen (A) med en liten borste.

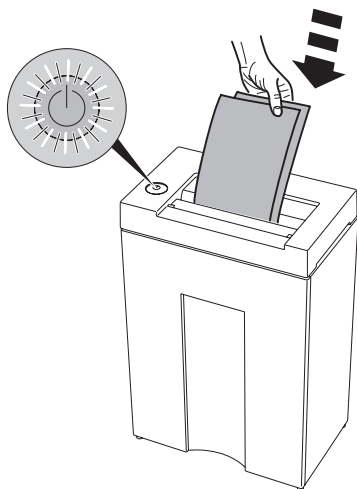

DE Taster "Ein/Aus"  blinkt abwechselnd rot/grün. Maschine schaltet ab.

Überlastschutz. Maschine abkühlen lassen.

EN Button "ON/OFF"  flashes alternatively red/green. Machine stops.

Overload protection. Please let the machine cool down.

FR Le bouton "ON/OFF"  clignote alternativement rouge/vert. Le destructeur s'arrête.

Protection thermique du moteur. Laisser refroidir la machine.

NL Knop "Aan/Uit"  knippert afwisselend rood/groen. Machine stopt;

Overhittingsbeveiliging. Graag de machine laten afkoelen

IT Il pulsante "ON/OFF"  lampeggerà alternatamente rosso/verde. La macchina si ferma.

Surriscaldamento. Lasciate raffreddare lamacchina

ES Parpadea el botón "encendido/apagado"  parpadea alternativamente rojo/verde La máquina se para.

Posibles sobrecargas. Por favor, deje enfriar la máquina.

SV Knapp "ON/OFF"  blinkar alternativt röd/grön. Maskinen stannar.

Överbelastningsskydd. Låt därefter maskinen svalna.

- Mögliche Störungen •
 - Possible malfunctions • Incidents éventuels •
 - Mogelijke storingen • Possibile malfunzionamento •
 - Posibles fallos de funcionamiento • Möjliga driftsstörningar •
-



- DE** Für störungsfreien Betrieb der beiden Schneidwerke, Auffangbehälter rechtzeitig, bzw. täglich leeren! Lässt sich ein Papierstau wie auf Seite 15 beschrieben, wegen eines übervollen Auffangbehälters nicht beseitigen. Auffangbehälter leeren (Siehe Seite 17).
- EN** Empty the shred bins in sufficient time, at least daily, so that no interference is caused to the cutting heads. If a paper jam, as described on page 15, cannot be corrected, because of an over filled shred bin, the shred bin must be emptied (see page 17).
- FR** Pour un bon fonctionnement du destructeur, vider régulièrement les réceptacles. Si un bourrage comme décrit en page 15 ne peut être éliminé pour cause de réceptacle trop plein, vider le réceptacle (voir page 17).
- NL** Leeg de afvalbak regelmatig, minstens dagelijks, zodat er geen onderbrekingen veroorzaakt worden naar de snijmessen. Indien een papierverstopping, zoals beschreven op pagina 15, niet verholpen kan worden vanwege een overvolle afvalbak, dan dient de afvalbak eerst geleegd te worden (zie pagina 17)
- IT** Svuotare il cestino frequentemente, minimo quotidianamente, in modo da evitare interferenze con il gruppo frese. Se si verifica un inceppamento come descritto a pagina 16, la causa è, il riempimento del cesto, il cesto deve essere svuotato (vedi pagina 17)
- ES** Vaciar las papeleras a tiempo, al menos una vez al día, para evitar atascos en los cabezales de corte. Si un atasco de papel, tal y como descrito en la página 16, no se puede eliminar debido a que la papelera esté llena, hay que vaciar la papelera (véase pág. 17).
- SV** För att undvika driftstörning, töm avfallsbehållaren regelbundet, gärna dagligen så att skärverket hålls fritt. Vid ett pappersstopp, enligt beskrivning på sid 16, som inte kan korrigeras på grund av överfull papperskorg, måste papperskorgen tömmas (se sid 17)

- Mögliche Störungen •
 - Possible malfunctions • Incidents éventuels •
 - Mogelijke storingen • Possibile malfunzionamento •
 - Posibles fallos de funcionamiento • Möjliga driftsstörningar •
-

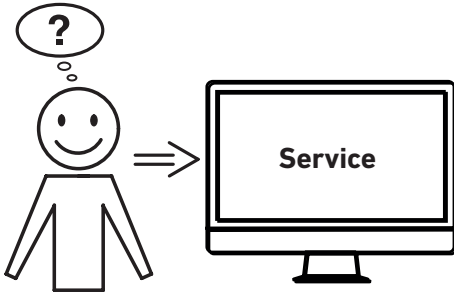

DE Hilft keine der vorher genannten Problemlösungen?

- Kontakt: Service
- www.krug-priester.com
- service@krug-priester.com

EN Did none of the specified solutions help you with your problem?

- Contact: Service
- www.krug-priester.com
- service@krug-priester.com

FR Aucune des solutions proposées ici ne peut vous aider ?

- Contact : Service
- www.krug-priester.com
- service@krug-priester.com

NL Helpt geen van de vorige genoemde probleemoplossingen?

- Contact: Service
- www.krug-priester.com
- service@krug-priester.com

IT Nessuna delle soluzioni indicate sopra ha risolto il problema?

- Contatto: Servizio assistenza
- www.krug-priester.com
- service@krug-priester.com

ES ¿Ninguna de las soluciones dadas ha resuelto su problema?

- Contacto: Servicio
- www.krug-priester.com
- service@krug-priester.com

SV Hjälper ingen av de ovannämnda problemlösningarna?

- Kontakt: Service
- www.krug-priester.com
- service@krug-priester.com

- Zubehör •
- Accessoires • Accessoires •
- Toebehoren • Accessori •
- Accesorios • Tillbehör •

DE Empfohlenes Zubehör
EN Recommended accessories
FR Accessoires recommandés
NL Aanbevolen toebehoren
IT Accessori Raccomandati
ES Accesorios Recomendados
SV Rekommenderade tillbehör



IDEAL 2245, IDEAL 2265

- DE** Umweltverträgliches Spezialöl (10 x 0,2 Liter).
EN Environmentally friendly oil (10 x 0,2 litre).
FR Huile spéciale biodégradable (10 x 0,2 litre).
NL Milieuvriendelijke olie (10 x 0,2 Liter).
IT Olio biodegradabile (10 x 0,2 litro).
ES Aceite biodegradable (10 x 0,2 litro).
SV Miljövänlig olja (10 x 0,2 Liter).
No. 9000 611



IDEAL 2245 CC, IDEAL 2265 CC,

- DE** Ölpapier (18 Blatt)
EN Oil sheets (18 Sheets)
FR Feuilles lubrifiantes (18 feuilles)
NL De bladen van de olie (18 stuks)
IT Fogli d'olio (18 pezzi)
ES Hojas del a ceite (18 piezas)
SV Olje ark (st. 18)
No. 9000 631



I.T.E. Listed 802 D



DE Diese Maschine ist GS-geprüft und entspricht den EG-Richtlinien 2014/35EU und 2014/30/EU.

Emissions-Schallldruckpegel am Arbeitsplatz (Leerlauf):
IDEAL 2245/2265: 52 LpA (dB)

Lärminformation (siehe Seite 30)
Blauer Engel – Datenträgervernichter
(Prüfbericht 12/2018)

Die spezifischen technischen Daten entnehmen Sie bitte den Angaben auf dem Typenschild der Maschine.

Für die Inanspruchnahme einer Garantieleistung muss das Gerät durch das Typenschild zu identifizieren sein.

Technische Änderungen vorbehalten.

EN This machine is approved by independent safety laboratories and is in compliance with the EC-regulations 2014/35/EU and 2014/30/EU.

Emission sound pressure level at the workplace (idling):

IDEAL 2245/2265: 52 LpA (dB)

Sound level information (see page 30)

The exact technical specifications can be found on the technical specifications sticker on the machine. To claim under guarantee, the machine must still carry its original identification label.

Subject to alterations without notice.

FR Cette machine a subi les contrôles de sécurité et correspond aux directives européennes 2014/35/EU et 2014/30/EU.

Niveau de pression acoustique des émissions sur le lieu de travail (marche au ralenti):

IDEAL 2245/2265: 52 LpA (dB)

Niveau sonore (voir page 30)

Les indications techniques se retrouvent sur la plaque signalétique de la machine.

Pour bénéficier de la garantie, la machine doit pouvoir être identifiée par sa plaque signalétique.

Sous réserve de modifications techniques.

- Technische Information •
- Technical Information • Information technique •
- Technische gegevens • Informazioni Technique •
- Información técnica • Technisk information •



I.T.E. Listed 802 D



NL Geluidsniveau informatie:
Deze machine is goedgekeurd goor toonaangevende, onafhankelijke veiligheidsinstituten en voldoet aan EG-normen 2014/35/EU en 2014/30/EU. Geluidsdruk niveau op de werkplek (stationair):

IDEAL 2245/2265: 52 LpA (dB)

Geluidsniveau informatie (zie pagina 30)

De precieze technische specificaties vindt u op het typeplaatje op het apparaat.

Bij eventuele garantieclaims, moet de machine voorzien zijn van het originele identificatielabel. Wijzigingen zonder kennisgeving on ontwerp en technische gegevens voorbehouden.

IT Questa macchina ha ottenuto il marchio GS ed è conforme alle norme 2014/35/EU e 2014/30/EU.

Livello di pressione sonora di emissione sul posto di lavoro (a vuoto):

IDEAL 2245/2265: 52 LpA (dB)

Informazioni sul livello di rumorosità (Vedere a pagina 30)

Le esatte specifiche tecniche si trovano sul letichetta adesiva del distruggidocumenti.

Per usufruire della garanzia sulla macchina deve essere presente l'etichetta identificativa originale.

Soggetto a modifiche senza avviso.



I.T.E. Listed 802 D



ES Esta máquina está aprobada por laboratorios de seguridad independientes y de conformidad con las regulaciones-CE 2014/35/EU y 2014/30/EU.

Nivel de presión acústica de emisión en el lugar de trabajo (en reposo):

IDEAL 2245/2265: 52 LpA (dB)

Nivel de ruido (Ver página 30)

Las especificaciones técnicas exactas se encuentran adheridas a la máquina.

Para cualquier reclamación en garantía, la máquina ha de estar provista de la placa original de identificación.

Sujeto a cambio sin notificación.

SV Maskinen är provad av oberoende säkerhetslaboratorier och är överensstämmande med EC-regler 2014/35/EU och 2014/30/EU.

Utsläppsljudnivå på arbetsplatsen (tomgång):

IDEAL 2245/2265: 52 LpA (dB)

Ljudnivå information (Se sidan 30)

De exakta tekniska specifikationerna finns på maskinetiketten.

För att garantin skall gälla måste maskinens originaletikett med

serienumret sitta kvar på maskinen.

Kan ändras utan föregående meddelande.

DE	Garantierte Schalleistung	Leerlauf	Max. Blattzahl
EN	Guaranteed sound power level	Running idle	Max. paper load
FR	Puissance acoustique garanti	Fonctionnement à vide	Nombre maximum de feuilles
NL	Gegarandeerd geluidsvermogen	Stationair draaien	Maximaal aantal vellen
IT	Potenza sonora garantita	Funzionamento a vuoto	Numero massimo di fogli
ES	Potencia sonora garantizada	Marcha en vacío	Número máximo de hojas
SV	Garanterad ljudkraft	I neutralläge	Max antal ark
IDEAL 2245		62,2 [dB]A	78,8 [dB]A
IDEAL 2265		62,7 [dB]A	76,7 [dB]A

- Technische Information •
- Technical Information • Information technique •
- Technische gegevens • Informazioni Technique •
- Información técnica • Technisk information •



- DE** Das Unternehmen Krug + Priester hat folgende Zertifizierungen:
- Qualitätsmanagementsystem nach DIN EN ISO 9001:2015
 - Umweltmanagementsystem nach DIN EN ISO 14001:2015
 - Energiemanagementsystem nach DIN EN ISO 50001:2018
- EN** The company Krug + Priester has the following certifications:
- Quality management system according to DIN EN ISO 9001:2015
 - Environmental management system according to DIN EN ISO 14001:2015
 - Energy management system according to DIN EN ISO 50001:2018
- FR** La société Krug + Priester dispose des certifications suivantes :
- Système de management de la qualité selon DIN EN ISO 9001:2015
 - Système de management de l'environnement selon DIN EN ISO 14001:2015
 - Système de management de l'énergie selon DIN EN ISO 50001:2018
- NL** De onderneming Krug + Priester heeft de volgende certificeringen:
- Kwaliteitsmanagementsysteem volgens DIN EN ISO 9001:2015
 - Milieumanagementsysteem volgens DIN EN ISO 14001:2015
 - Energiemanagementsysteem volgens DIN EN ISO 50001:2018
- IT** L'azienda Krug + Priester dispone delle seguenti certificazioni:
- Sistema di gestione della qualità secondo la normativa UNI EN ISO 9001:2015
 - Sistema di gestione ambientale secondo la normativa UNI EN ISO 14001:2015
 - Sistema di gestione dell'energia secondo la normativa UNI EN ISO 50001:2018
- ES** La empresa Krug + Priester cuenta con las siguientes certificaciones:
- Sistema de gestión de calidad conforme a DIN EN ISO 9001:2015
 - Sistema de gestión del medioambiente conforme a DIN EN ISO 14001:2015
 - Sistema de gestión de energía conforme a DIN EN ISO 50001:2018
- SV** Företaget Krug + Priester har följande certifieringar:
- Kvalitetshanteringsystem enligt DIN EN ISO 9001:2015
 - Miljöhanteringsystem enligt DIN EN ISO 14001:2015
 - Energihanteringsystem enligt DIN EN ISO 50001:2018

- Entsorgung •
- Recycling • Recyclage •
- Recycling • Riciclo •
- Reciclar • Återvinning •



NL Houdt u rekening met de lokale milieuregels: lever defecte apparatuur in bij de daartoe aangewezen instanties. Het verpakkingsmateriaal is recyclebaar. Verwerk de verpakking op een milieuvriendelijke manier en stel het beschikbaar aan de daartoe bevoegde bedrijven. Deze papiervernietiger kan met standaard gereedschap te demonteren. Alle verbindingpunten zijn gemakkelijk bereikbaar en als zodang duidelijk herkenbaar.

Denkt u alstublieft aan het milieu, zorg voor een milieuvriendelijke verwerking van de vernietigde CD/DVD's, geheugenkaarten en andere datadragers, gescheiden van het vernietigde papier. Dank u!

DE Dieses Gerät darf nicht mit dem Hausmüll entsorgt werden! Bitte geben sie dieses Gerät an den dafür vorgesehenen Sammelstellen ab! Das Sammeln und Recyceln elektrischen und elektronischen Abfalls schont wertvolle Ressourcen! Das Verpackungsmaterial ist wiederverwertbar. Entsorgen Sie die Verpackung umweltgerecht und führen Sie sie der Wertstoffsammlung zu. Dieser Aktenvernichter ist mit handelsüblichem Werkzeug demontierbar. Sämtliche Verbindungsstellen sind einfach zugänglich und als solche deutlich erkennbar.

Bitte denken Sie an die Umwelt und entsorgen Sie vernichtete CDs, Karten und andere Datenträger gesondert vom geschredderten Papier. Danke!

EN Please remember to respect the local regulations: hand in the non-working electrical equipments to an appropriate waste disposal centre. The packaging material is recyclable. Dispose of the packaging in an environmentally friendly manner and make it available for the recyclable material collection-service. This shredder can be dismantled with any standard tool kit.

All joining points are easily accessible and as such clearly visible.

Please think of the environment and dispose shredded CDs, cards and other data medium separately from shredder paper. Thank you!

FR Cette machine ne doit pas être mise au rebut dans les ordures ménagères. Veuillez la déposer dans un point de collecte prévu à cet effet.

Le recyclage des éléments électriques et électroniques permet de protéger l'environnement. L'emballage est recyclable. Déposez-le dans un centre de tri. Ce destructeur est démontable avec des outils courants. Tous les points de jonction sont facilement accessibles et clairement visibles.

Pensez à l'environnement et séparer du papier les CD, cartes bancaires ou autres supports détruits. Merci !

- Entsorgung •
 - Recycling • Recyclage •
 - Recycling • Ríciclo •
 - Reciclar • Återvinning •
-



IT Ricorda di rispettare le regole ambientali del luogo: porta le apparecchiature non elettriche negli apposite eco-centri. Il materiale dell'imballo è riciclabile. Getta l'imballo rispettando l'ambiente e rendilo disponibile al servizio di smaltimento dei rifiuti riciclabili.

Questo distruggi documenti può essere smontato con comuni attrezzi.

Tutti i punti di giunzione sono facilmente visibili ed accessibili.

Pensa all'ambiente e raccogli card, CD ed altri supporti distrutti separatamente dalla carta. Grazie!

ES Por favor recuerde que debe respetar las regulaciones locales: llevar los equipos eléctricos que no funcionen a una central de eliminación de residuos. El material de embalaje es reciclable. Eliminar el respete embalaje de manera que se el medico ambiente y ponerlo a disposición para su recogida en los contenedores de reciclado.

Esta destructora puede desmontarse con cualquier kit estándar de herramientas. Todos los puntos de unión son fácilmente accesibles y, como tal, claramente visibles.

Por favor, piense en el medio ambiente y separe los residuos de CDs, tarjetas y otros soportes de información de los residuos de papel. ¡Gracias!

SV Tänk på miljön: lämna in de icke fungerande elektronikdelarna till lämplig miljöstation. Förpackningen är återvinningsbar. Kasserat förpackningen på ett miljövänligt sätt och lämna in den på en återvinningsstation.

Denna dokumentförstörare kan demonteras med en standard verktygslåda. Alla delar är lättillgängliga och klart synliga.

Tänk på miljön och kasta CD/DVD-skivor, plastkort och annat avfall som tillhör datorer separat från pappersavfallet. Tack!

DE EG-KONFORMITÄTSEKTLÄRUNG
EN EC-declaration of conformity
FR Déclaration de conformité CE
NL EG-verklaring van overeenstemming
IT Dichiarazione CE di conformità
ES Declaración CE de conformidad
SV EG-försäkran om överensstämmelse

- Hiermit erklären wir, daß die Bauart von

- Herewith we declare that
- Par la présente, nous déclarons que
- Hiermede verklaren wij, dat de in de handel gebrachte machine
- Si dichiara che il modello della
- Por la presente, declaramos que la
- Härmed förklarar vi att den av oss levererade typen av

	GS- IDENT. No.	UL-IDENT No.
2245; 2245 CC;	11224501	10224501
2265; 2265 CC;	11224501	10224501

- folgenden einschlägigen Bestimmungen entspricht

- complies with the following provisions applying to it
- sont conformes aux dispositions pertinentes suivantes
- voldoet aan de eisen van de in het vervolg genoemde bepalingen
- è conforme alle seguenti disposizioni pertinenti
- satisface las disposiciones pertinentes siguientes
- uppfyller följande tillämpliga bestämmelser

2014/30/EU:

EMV Richtlinie, EMV Electromagnetic compatibility directive, EMV directives compatibilité électromagnétique, EMV elektromagnetische compatibiliteitsrichtlijn, Direttiva sulla Compatibilità Elettromagnetica, Directiva de compatibilidad electromagnética EMW, EMV Elektroniskt.

2014/35/EU

Niederspannungsrichtlinie, Low voltage directive, Directives basse tension, Richtlijn voor lage voltage, Direttiva Bassa Tensione, Directiva de bajo voltaje, Kompabilitets direktiv Lågspänningsdirektiv.

2011/65/EU, 2015/863/EU

RoHS Richtlinie, RoHS directive, RoHS directives, RoHS richtlijn, RoHS direttiva, RoHS directiva, RoHS direktiv.

- Angewendete harmonisierte Normen insbesondere

- Applied harmonised standards in particular
- Normes harmonisées utilisées, notamment
- Gebruikte geharmoniseerde normen, in het bijzondere
- Norme armonizzate applicate in particolare
- Normas armonizadas utilizadas particularmente
- Tillämpade standarder, speciellt

**IEC 62368-1; IEC 61000-3-2; IEC 61000-3-3;
EN 62368-1; UL 60950-1; EN 55014-1; EN 55014-2;
EN 61000-3-2; EN 61000-3-3; EN ISO 12100-1;
EN ISO 12100-2; EN ISO 13857; EN ISO 7779;
BS EN 62368-1; BS EN 55014-1; BS EN 55014-2;
BS EN 61000-3-2; BS EN 61000-3-3; BS EN ISO 13857-1; BS EN ISO 7779**

03.02.2022
Datum



- Geschäftsführer -

Bevollmächtigter für technische Dokumentation
Authorized representative for technical documentation
Représentant autorisé pour la documentation technique.
Geautoriseerde vertegenwoordiging voor technische
documentatie:
Rappresentante autorizzato per le documentazioni tecniche
Representante autorizado para documentación técnica
För teknisk dokumentation kontakta:

Krug & Priester GmbH & Co. KG
Simon-Schweitzer-Str. 34
D-72336 Balingen (Germany)

