

## 사용설명서

**IDEAL 2245**  
**IDEAL 2245 CC**



**IDEAL 2265**  
**IDEAL 2265 CC**





기기를 사용하기 전에 반드시 본 사용 설명서를 잘 읽어 보시고 내용 숙지 후에 설치 및 사용을 하시기 바라며, 설명서는 버리지 마시고 잘 보관하여 주십시오.



## 주의사항



안전을 위해 세단기 주변에서는 가연성 물질이 들어 있는 스프레이를 사용하지 마십시오.



안전을 위해 가연성 클리닝 제품을 사용하지 마십시오.



안전을 위해 휴대폰이나 배터리, 충전지 등의 세단을 시도하지 마십시오.



안전사고 방지를 위해 유아 및 어린이의 기기작동을 금지하여 주십시오.



안전사고 방지를 위해 세단기 투입구에 절대로 손을 넣지 마십시오.



긴 머리카락이 세단기 투입구에 끼이면 위험하오니 작동시 주의 하십시오.



넥타이나 늘어진 옷등이 세단기 투입구에 끼이면 위험하오니 작동시 주의 하십시오.



목걸이나 주얼리 등이 세단기 투입구에 끼이면 기기 파손과 더불어 2차 피해가 발생 될 수 있으니 주의 하십시오.

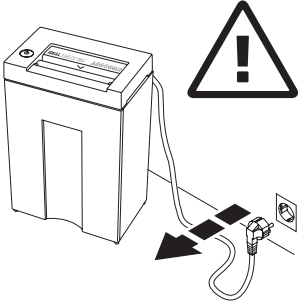

기기를 청소하실 때에는 전원부에서  
전원 코드를 분리하십시오.

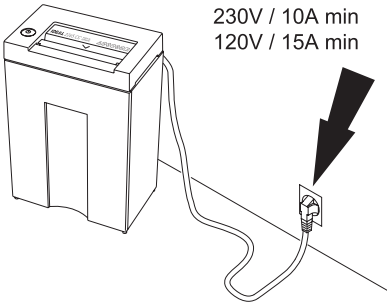

사용 전 제품의 전원 규격을 확인하신 후  
사용하십시오.

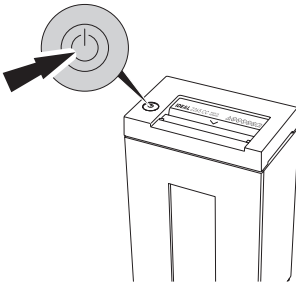

30분 동안 기기를 사용하지 않으면 자동으로  
절전모드 상태로 바뀌며, 강제 종료를 원할시에는  
“전원” 버튼을 2초간 누르시면 전원이 차단되며,  
녹색 LED가 꺼집니다.

※ 30분 대기중의 소비전력은 아래를 참고하십시오.  
< IDEAL 2245/2265 0,135Wh >

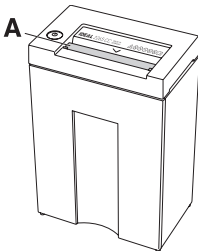

안전커버 (A) 없이 기기를 작동하면 안전사고의  
위험이 있으니 주의하십시오.

---

**IDEAL 2245**

**IDEAL 2265**

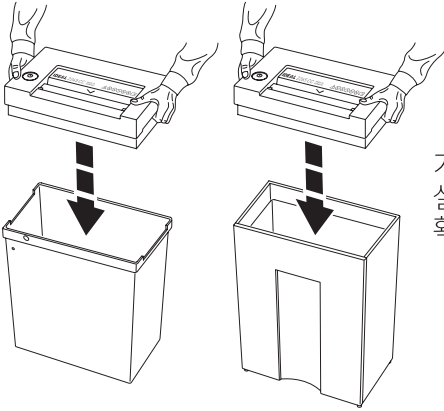

기기 헤드 부분을 파지함 위에  
설치하시고, 잘 고정되었는지  
확인하십시오.

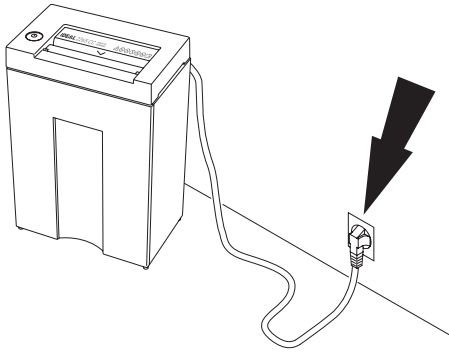

전원 코드를 전원부에 연결하십시오.

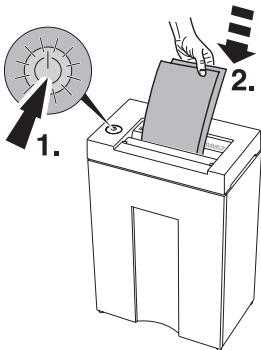

전원버튼 (1) 을 누르면 녹색 LED가 점등되며,  
기기의 작동 준비가 완료됩니다.  
점등 후 세단용지를 투입하시면 세단이  
자동으로 시작되고, 세단이 완료되면  
작동이 멈추고 대기 상태로 전환 됩니다.

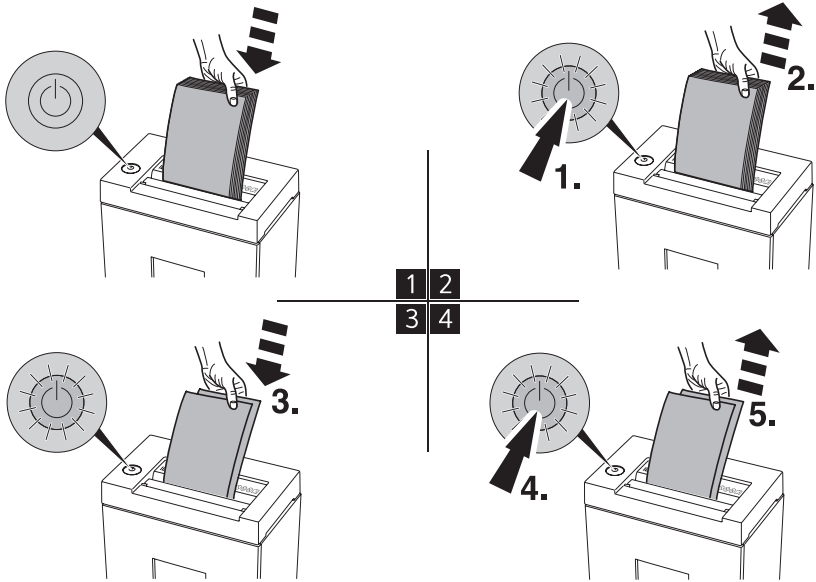

세단용지를 과다 투입하시면 기기의 모터 보호를 위해 작동이 중지됩니다.  
세단용지 걸림 발생시 전원 버튼에 빨간색 LED가 켜집니다.  
이때는 용지를 제거하신 후 소량으로 다시 세단을 시도해주십시오.

※ 세단을 중지할 경우:

- 녹색 버튼을 누르면 기기가 작동을 멈추고 빨간색으로 바뀝니다.
- 빨간 버튼을 지속적으로 누르면 기기가 역회전하고 용지를 제거하실 수 있습니다.
- 용지가 제거되면 버튼이 다시 녹색으로 바뀌고 세단 준비 상태가 됩니다.

## IDEAL 2245

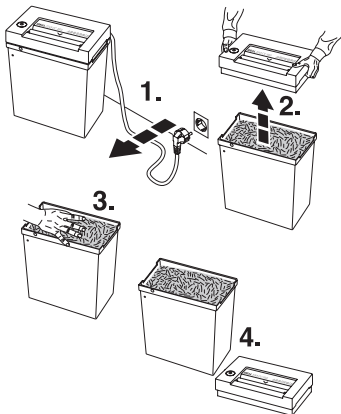

## IDEAL 2265

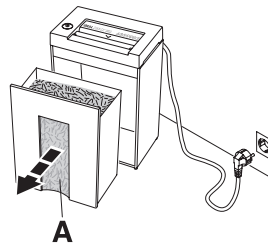

파지함이 가득차면 기기가 정상적으로 작동을 하지 않으니 정기적으로 파지함을 비워주십시오.

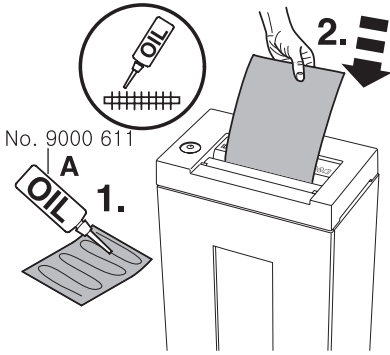

세단능력이 떨어질 경우 그림A 처럼 세단기 오일을 용지에 발라 세단하거나 전용 오일페이퍼로 세단해 주십시오.

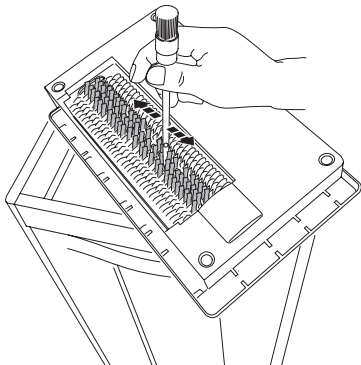
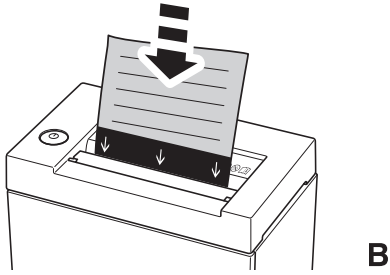

기기의 오랜 사용을 위해 정기적으로 세단칼날의 세단용지 배출부를 청소 해주십시오.

※ 작업시에는 파지함에서 분리 하시고, 작은 브러쉬등으로 종이 조각을 청소 하시면 됩니다. 청소 작업시 칼날에 의한 부상에 유의 하십시오.

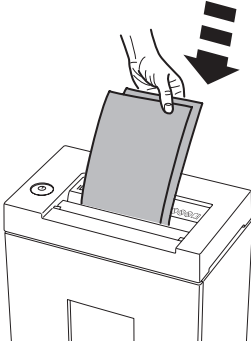

기기가 정상적으로 작동이 되지 않을 경우  
다음 사항을 확인 하십시오.

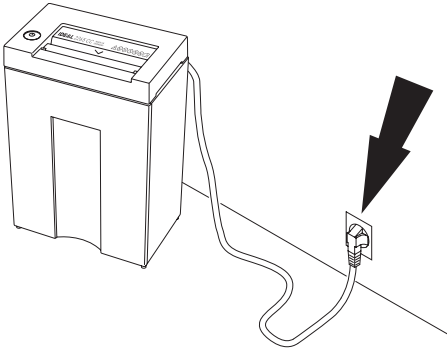

전원 코드가 올바르게 연결이 되어있는가?

**A**

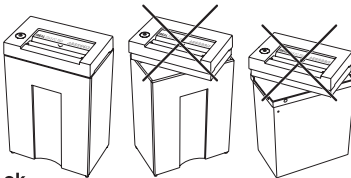

ok

파지함이 기기 헤드부분이랑 정확하게  
고정이 되었는가?

**B**

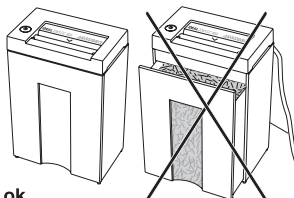

ok

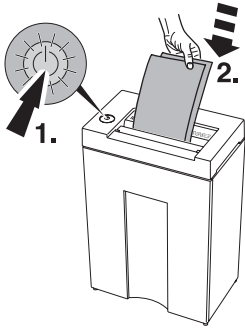

전원 버튼이 눌러졌는가?  
녹색 LED 가 켜져 있는가?

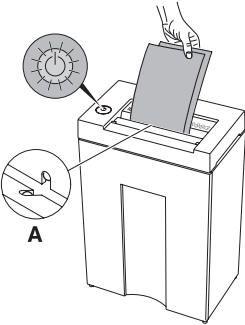

세단용지를 투입구 중간부(그림 A)에  
투입했는가?

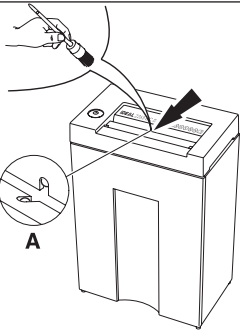

기기가 멈추지 않고 계속 작동시 전원코드를  
분리하시고 브러시로 투입구(그림 A)를  
청소하십시오.

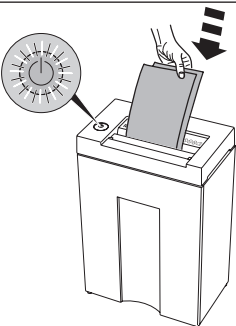

작동시간이 길어지면 기기의 보호를 위해 기기가  
작동을 멈춥니다. 이때는 기기가 과열된 상태이므로  
충분히 냉각(Cool Down) 시킨 후 다시 사용하십시오.









# 제 품 보 증 서

모 델 명 : IDEAL 2245 / 2245CC / 2265 / 2265CC  
보증기간 : 20 년 월 일 ~ 20 년 월 일 까지  
(구입일로부터 1년)  
구 입 처 :  
주 소 :  
회사명 : 부 서 :  
판 매 자 : 카피어랜드(주) 우편번호 : 10832  
주 소 : 경기도 파주시 파주읍 둔유2로 76  
전 화 : 1544-6798 팩 스 : 031)696-9901  
담당자 :

## 보 증 규 정

1. 보증기간 개시일은 기기 납품일로부터 시작됩니다.
2. 보증기간 내에 고객이 정상적으로 사용하던 중 기계의 결함으로 인해 고장이 발생한 경우에만 보상수리를 1년간 해드립니다.
3. 아래 사항의 경우에는 무상수리 대상에서 제외되므로 유의하시기 바랍니다.  
(무상수리 제외 시 유상수리 해 드립니다)
  - ① 첨부된 사용설명서의 설명을 준수하지 않은 사용자의 부주의에 의한 고장
  - ② 고장의 원인이 본기기 이외에 외부요인에 의한 경우
  - ③ 고객이 기기를 임의로 개조, 분해하여 발생한 고장일 경우
  - ④ 구입 후 운반이나 이동시의 고장일 경우
  - ⑤ 본 보증서의 제시가 없는 경우
4. 원격지 출장서비스를 행할 시에는 당사 예비 규정에 의해 비용을 청구합니다.
5. 본 상품에 대한 보증수리 이외에 수리비는 실비로 합니다.
6. 본 보증서는 국내에서만 유효합니다.

## A/S 신청

1. A/S 이용시 보증서를 요구할 수 있습니다.  
보증서가 없을 경우 무상수리가 불가능할 수 있습니다.
2. A/S는 택배 이용을 기본으로 합니다.  
택배 이용이 불가능한 경우에는, (50kg초과) 당사 A/S 센터를 방문하시거나,  
기사 방문을 요청할 수 있습니다. 기사 방문시 추가 요금이 청구될 수 있습니다.
3. 무상수리 보증기간 경과 후의 정기점검 및 고장수리는 수리요청에 의해 실시되며  
유상수리를 원칙으로 합니다.

A/S Tel : 1544-6798(내선3번)



카피어랜드(주)

